



NORDKAPP 30 & 40

HEAT PUMP

EN · Instruction manual

DK · Betjeningsvejledning

NO · Bruksanvisning

FI · Käyttöohje

SE · Bruksanvisning

READ ALL INSTRUCTIONS BEFORE USING

EN

LES ALLE ANVISNINGER FØR BRUK

NO

LÄS IGENOM ALLA INSTRUKTIONER INNAN PRODUKTEN ANVÄNDS

SE

LÆS ALLE VEJLEDNINGER INDEN BRUG

DK

LUE OHJEET HUOLELLISESTI ENNEN KÄYTTÖÄ

FI

EN

CONTENTS

- 6 IMPORTANT SAFETY INSTRUCTIONS –
OPERATION AND MAINTENANCE
- 8 IMPORTANT SAFETY INSTRUCTIONS –
ATTACHMENT
- 11 THE REFRIGERANT
- 16 PRODUCT OVERVIEW
- 18 HOW TO USE
- 28 CLEANING AND MAINTENANCE
- 30 TROUBLESHOOTING
- 34 GUARANTEE
- 35 PRODUCT SPECIFICATIONS
- 35 SUPPORT AND SPARE PARTS
- 35 RECYCLABILITY

IMPORTANT SAFETY INSTRUCTIONS – OPERATION AND MAINTENANCE

EN

- Read this instruction manual thoroughly before use and save it for future reference. It is also available at our website; wilfa.com.
- This appliance can be used by children aged from 8 years and above and persons with reduced physical, sensory or mental capabilities or lack of experience and knowledge if they have been given supervision or instruction concerning use of the appliance in a safe way and understand the hazards involved.
- Children shall not play with the appliance.
- Cleaning and user maintenance shall not be made by children without supervision.
- Do not connect air conditioner to multi-purpose socket. Otherwise, it may cause fire hazard.
- Do disconnect power supply when cleaning air conditioner. Otherwise, it may cause electric shock.
- If the supply cord is damaged, it must be replaced by the manufacturer, its service agent or similarly qualified persons in order to avoid a hazard.
- Do not wash the air conditioner with water to avoid electric shock.

- Do not spray water on indoor unit. It may cause electric shock or malfunction.
- After removing the filter, do not touch fins to avoid injury. Do not use fire or hair dryer to dry the filter to avoid deformation or fire hazard.
- Maintenance must be performed by qualified professionals. Otherwise, it may cause personal injury or damage.
- Do not repair air conditioner by yourself. It may cause electric shock or damage. Please contact dealer when you need to repair air conditioner.
- Do not extend fingers or objects into air inlet or air outlet. It may cause personal injury or damage.
- Do not block air outlet or air inlet. It may cause malfunction.
- Do not spill water on the remote controller, otherwise the remote controller may be broken.
- When below phenomenon occurs, please turn off air conditioner and disconnect power immediately, and then contact the dealer or qualified professionals for service.
 - Power cord is overheating or damaged.
 - There's abnormal sound during operation.
 - Circuit break trips off frequently.

EN

EN

- Air conditioner gives off burning smell.
- Indoor unit is leaking.
- If the air conditioner operates under abnormal conditions, it may cause malfunction, electric shock or fire hazard.
- When turning on or turning off the unit by emergency operation switch, please press this switch with an insulating object other than metal.
- Do not step on top panel of outdoor unit, or put heavy objects. It may cause damage or personal injury.

IMPORTANT SAFETY INSTRUCTIONS – ATTACHMENT

- Installation must be performed by qualified professionals. Otherwise, it may cause personal injury or damage.
- Must follow the electric safety regulations when installing the unit.
- According to the local safety regulations, use qualified power supply circuit and circuit break.
- Do install the circuit break. If not, it may cause malfunction. An all-pole disconnection switch having a contact separation of at least 3mm in all poles should be connected in fixed wiring.

- Including an circuit break with suitable capacity, please note the following table. Air switch should be included magnet buckle and heating buckle function, it can protect the circuit-short and overload.
- Air Conditioner should be properly grounded. Incorrect grounding may cause electric shock.
- Don't use unqualified power cord.
- Make sure the power supply matches with the requirement of air conditioner. Unstable power supply or incorrect wiring or malfunction.
- Please install proper power supply cables before using the air conditioner.
- Properly connect the live wire, neutral wire and grounding wire of power socket.
- Be sure to cut off the power supply before proceeding any work related to electricity and safety.
- Do not put through the power before finishing installation. If the supply cord is damaged, it must be replaced by the manufacturer, its service agent or similarly qualified persons in order to avoid a hazard.

EN

EN

- The temperature of refrigerant circuit will be high, please keep the interconnection cable away from the copper tube.
- The appliance shall be installed in accordance with national wiring regulations.
- Installation must be performed in accordance with the requirement of NEC and CEC by authorized personnel only.
- The air conditioner is the first class electric appliance. It must be properly grounding with specialized grounding device by a professional. Please make sure it is always grounded effectively, otherwise it may cause electric shock.
- The yellow-green wire in air conditioner is grounding wire, which can't be used for other purposes.
- The grounding resistance should comply with national electric safety regulations.
- The appliance must be positioned so that the plug is accessible.
- All wires of indoor unit and outdoor unit should be connected by a professional.
- If the length of power connection wire is insufficient, please contact the supplier for a new one. Avoid extending the wire by yourself.

- For the air conditioner with plug, the plug should be reachable after finishing installation.
- For the air conditioner without plug, a circuit breaker must be installed in the line.
- If you need to relocate the air conditioner to another place, only the qualified person can perform the work. Otherwise, it may cause personal injury or damage.
- Select a location which is out of reach for children and far away from animals or plants. If it is unavoidable, please add the fence for safety purpose.
- The indoor unit should be installed close to the wall

EN

NOTE

It is very important for your customer rights, that you follow your cleaning and service advising thoroughly. If not, you will risk to lose your customer rights.

THE REFRIGERANT

- To realize the function of the air conditioner unit, a special refrigerant circulates in the system. The used refrigerant is the fluoride R32, which is specially cleaned. The refrigerant is flammable and inodorous. Furthermore, it can lead to explosion under certain conditions. But the flammability of

the refrigerant is very low. It can be ignited only by fire.

EN

- Compared to common refrigerants, R32 is a nonpolluting refrigerant with no harm to the ozoneosphere. The influence upon the greenhouse effect is also lower. R32 has got very good thermodynamic features which lead to a really high energy efficiency. The units therefore need a less filling.

WARNING

Do not use means to accelerate the defrosting process or to clean, other than those recommended by the manufacture. Should repair be necessary, contact your nearest authorized Service Centre. Any repairs carried out by unqualified personnel may be dangerous. The appliance shall be stored in a room without continuously operating ignition sources. (for example: open flames, an operating gas appliance or an operating electric heater.) Do not pierce or burn.

Appliance filled with flammable gas R32. For repairs, strictly follow manufacturer's instructions only. Be aware that refrigerants not contain odour. Read specialist's manual.



PRECAUTIONS

- Do not put through the power before finishing installation.
- If the supply cord is damaged, it must be replaced by the manufacturer, its service agent or similarly qualified persons in order to avoid a hazard.
- The temperature of refrigerant circuit will be high, please keep the interconnection cable away from the copper tube.
- The appliance shall be installed in accordance with national wiring regulations.
- Installation must be performed in accordance with the requirement of NEC and CEC by authorized personnel only.
- The air conditioner is the first class electric appliance. It must be properly grounding with specialized grounding device by a professional. Please make sure it is always grounded effectively, otherwise it may cause electric shock.
- The yellow-green wire in air conditioner is grounding wire, which can't be used for other purposes.
- The grounding resistance should comply with national electric safety regulations.

EN

EN

- The appliance must be positioned so that the plug is accessible.
- All wires of indoor unit and outdoor unit should be connected by a professional.
- If the length of power connection wire is insufficient, please contact the supplier for a new one. Avoid extending the wire by yourself.
- For the air conditioner with plug, the plug should be reachable after finishing installation.
- For the air conditioner without plug, an circuit break must be installed in the line.
- If you need to relocate the air conditioner to another place, only the qualified person can perform the work. Otherwise, it may cause personal injury or damage.
- Select a location which is out of reach for children and far away from animals or plants.If it is unavoidable, please add the fence for safety purpose.
- The indoor unit should be installed close to the wall.
- Instructions for installation and use of this product are provided by the manufacturer.

UV-C LAMP FUNCTION

WARNING

This appliance contains a UV emitter. Do not stare at the light source.

- This appliance contains a UV-C lamp.
- Read the maintenance instructions before opening the appliance.
- Details for cleaning and other user maintenance of the appliance:
 1. Before cleaning or performing any maintenance, disconnect the appliance from the power supply.
 2. Open the panel to take out the filter.
 3. Use a soft cotton cloth to wipe the quartz glass until it's clean.
 4. Reinstall the filter after cleaning and close the panel cover.
- The method, frequency of cleaning, and necessary precautions to be taken:

Cleaning method: wipe the quartz glass with soft cloth until the surface is clean.

Cleaning frequency: clean it every 6 months; the cleaning frequency can be properly adjusted according to the degree of air quality.

Preventive measures:

- Ensure the unit is turned off and the power is disconnected before cleaning to prevent electric shock and UV damage.
- Do not use volatile oils, alcohol, diluents, or lacquer to clean the UV-C lamp to avoid damage.
- Avoid touching the fins of the indoor unit to prevent scalding.
- Do not scratch the surface of the glass when wiping it.
- Unintended use of the appliance or damage to the housing may result in the escape of dangerous UV-C radiation. UV-C radiation may, even in small doses, cause harm to the eyes and skin.
- Appliances that are obviously damaged must not be operated.
- Before opening doors and access panels bearing the ultraviolet radiation hazard Symbol for the conducting user maintenance, it is recommended to disconnect the power.
- UV-C barriers bearing the ultraviolet radiation hazard symbol should not be removed.
- Do not operate UV-C lamps outside of the appliance.
- Do not operate the UV-C emitter when it is removed from the appliance.
- To avoid any dangerous situations, the user shall not replace the UV-C lamp, it must be performed by the manufacturer or the professionals of the maintenance or similar department.

EN

PRODUCT OVERVIEW





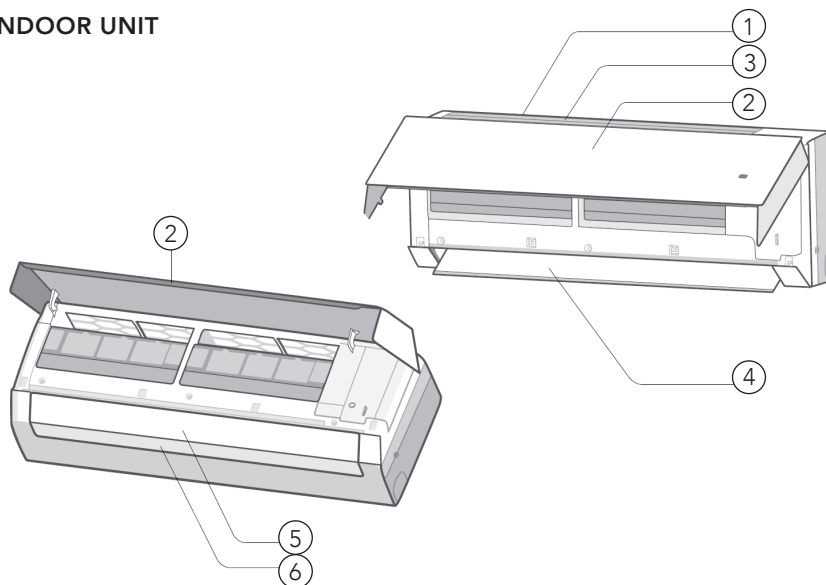

INDOOR UNIT

EN



- | | | | |
|----|------------|----|------------------------|
| 1. | Air inlet | 5. | Upper air guide louver |
| 2. | Panel | 6. | Lower air guide louver |
| 3. | Filter | | |
| 4. | Air outlet | | |

DISPLAY

Heat	
Cool	
Dry	
Temp ind.	
Power ind.	
Humidity ind.	

Note:

- This is the general introduction and the color of indicator is only for reference. Please refer to the actual display.
- Display content may be different from the actual. Please refer to the actual display.

REMOTE CONTROL



	Quiet	
	Set fan speed	
	Turbo mode	
	Send signal	
Operation mode		Auto mode
		Cool mode
		Dry mode
		Fan mode
		Heat mode
	X-FAN function	
	Humidity control	
	Power limiting operation	
	Set temperature	
		Indoor ambient temp.
		Indoor ambient humidity
ON/OFF	TIMER ON/OFF	
	Set time	
	Left and right swing	
	Up and down swing	
	Child lock	
	Fast cool	
	Health and UVC functions	
WIFI	WiFi function	
	LED	
	Auto LED	
	I feel	
	Sleep mode	
	Two-way ventilation function	

EN

HOW TO USE

INTRODUCTION FOR BUTTONS ON REMOTE CONTROLLER

Note:

- This is a general use remote control, it could be used for the air conditioners with multifunction; For some functions that the model doesn't have, if you press the corresponding button on the remote control the air condition will keep the original running status.
- After putting through the power, the air conditioner will give out a sound. Power indicator "⏻" is ON. After that, you can operate the air conditioner by using remote controller.
- Under on status, pressing the button on the remote controller, the signal icon "📶" on the display of remote controller will blink once and the air conditioner will give out a "di" sound, which means the signal has been sent to the air conditioner

EN

ON/OFF button

Press to turn the unit on or off.

MODE button

- Press "Mode" to select your desired operation mode:

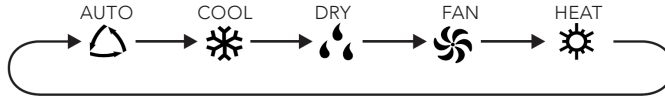

- Auto mode: When auto mode is selected, it will operate automatically according to the detected temperature. Press the "FAN" button to adjust the fan speed, and the "🌀"/"🌀" buttons to adjust the direction of the airflow.
- Cool mode: When cool mode is selected, the air conditioner will function in cool mode. Use the "+" or "-" buttons to adjust the set temperature. Press the "FAN" button to adjust the fan speed, and the "🌀"/"🌀" buttons to adjust the airflow direction.
- Dry mode: When selecting dry mode, the air conditioner operates at low speed under dry mode. Under dry mode, fan speed can't be adjusted. Press the "🌀"/"🌀" buttons to adjust the direction of the airflow.
- Fan mode: When fan mode is selected, the air condition will circulate air without cooling or heating. Press the "FAN" button to adjust the fan speed, and the "🌀"/"🌀" buttons to adjust the direction of the airflow.
- Heat mode: When heating mode is selected, the air conditioner will function in heat mode. Use the "+" or "-" buttons to adjust the set temperature. Press the "FAN" button to adjust the fan speed, and the "🌀"/"🌀" buttons

buttons to adjust the airflow direction.

Note:

- When starting heat mode, the unit will delay the airflow for 1-5 minutes to prevent cold air from blowing. The actual delay time depends on the indoor ambient temperature.
- The set temperature can be adjusted under AUTO mode.
- The temperature range that can be set with the remote controller is 16~30°C (61-86°F), and in heat mode it is 8~30°C (46-86°F).
- This mode indicator may not be available on all models.

FAN button

The "Fan" button is used for setting fan speed in the sequence that goes from Auto, Quiet, low, low-medium, medium, medium-high, high, turbo.

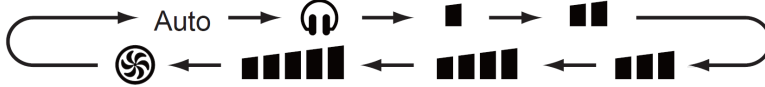

Note:

- When the air condition is working in dry mode, it is set on low fan speed.
- X-FAN function: Press and hold the fan speed button for 2 seconds in Cool or Dry mode to activate the X-FAN function. When activated, the X-FAN icon will appear, and the indoor fan will continue running for a few minutes after the unit is turned off to help dry the indoor unit. By default, X-FAN is set to OFF after the unit is powered on. This function is not available in Auto, Fan, or Heat modes. X-FAN helps prevent mold by drying moisture from the evaporator after the unit stops operating.
- When X-FAN is on: After turning off the unit with the ON/OFF button, the indoor fan will continue to run at low speed for a few minutes. During this time, you can stop the fan immediately by holding the fan speed button for 2 seconds.
- When X-FAN is off: After turning off the unit with the ON/OFF button, the entire unit will power off immediately.

+/- Button

Press the + or - button once to increase or decrease the set temperature with 1°C (°F).

Press and hold the + or – button for 2 seconds and more, and the set temperature will change faster. When releasing the button, the set temperature will change accordingly.

Wi-Fi button

Press the "Wi-Fi" button to turn the Wi-Fi function on, the "Wi-Fi" icon will be displayed on the remote controller; Press and hold the "Wi-Fi" button for 5 seconds to turn off the function. The "Wi-Fi" icon will disappear.

EN

Health button

Press this button to turn on or off the health function and UVC lamp in operation status.

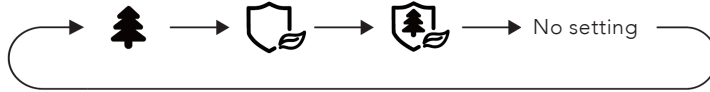

When selecting “” with the remote controller, cold plasma will be turned on.

When selecting “” with the remote control, UVC lamp will turn on.







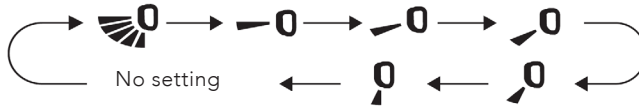

When selecting “” with the remote control, Cold plasma and UVC lamp will both be turned on.

EN



Up & Down-Swing button

Press this button to adjust the up and down angle of the airflow. It can be adjusted as below:



- When selecting “”, it will go up and down automatically.
- When selecting “”, “”, “”, “”, “”, “” it will blow air at selected position.
- Press and hold the “” button for 2 seconds or more, the angle will go up and down until you let go off the button. When you let go of the button it will stop at chosen angle.



Note:

- Under up and down swing mode, when the status is switched from off to “”, press the button again within 2 seconds, “” status will switch to off status directly; if you press this button again within 2 seconds, the swing status will change according to the sequence mentioned earlier.

Humidity button



Under cooling mode, press to select humidity control with cooling mode, smart dehumidification with cooling mode, or general cooling mode.

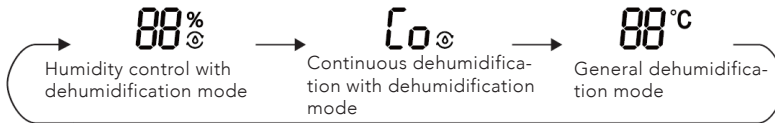

- When humidity control with cooling mode is set, the remote controller will display “”, and humidity value “88” and “%” icon will blink for 5 seconds; you can press + and – buttons to set the humidity value within 5 seconds. Under humidity control with cooling mode, humidity control with cooling mode, humidity setting range for the remote controller 40-80%. Temperature can be adjusted under humidity control with cooling mode.
- When smart dehumidification with cooling mode is set, the remote controller will display “”. The remote controller and indoor unit will display “Ao” for 5 seconds.
- The humidity for smart dehumidification is automatically adjusted according to human body comfort; no need to set the humidity manually.

Under dry mode, press this button to select humidity control with dehumidification mode, continuous dehumidification mode, general dehumidification mode, and they can be set to operate circularly.



- When humidity control with dehumidification mode is set, the remote controller will display “”, “%” and humidity value “88”; press the “+” and “-” buttons to set the humidity value. The humidity setting range is 30-70%. Temperature can’t be adjusted under humidity control with dehumidification mode.
- When continuous dehumidification is set, the remote controller will display “”, the remote controller and indoor unit will display “Co”. Temperature can’t be adjusted under continuous dehumidification mode.
- Under continuous dehumidification mode, the unit always works under dehumidification status; no need to set temperature and humidity.

Note:

- The air conditioner is mainly used for controlling the temperature, while the humidity control is the auxiliary function. The humidity will be affected by the factors such as indoor and outdoor environment, degree of indoor sealing and indoor flow.
- When the set humidity is higher than current atmospheric humidity, the set humidity can’t be reached.
- If the humidity sensor is with malfunction, humidity setting under cooling mode or dehumidification mode will stop and the unit operates under general cooling mode or dehumidification mode.

Left & Right-swing button



Press this button to adjust the left and right angle of the airflow. It can be

EN

adjusted as below:

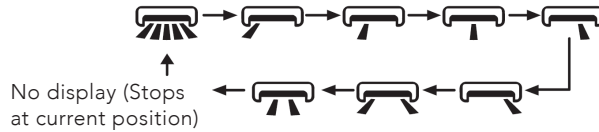

Note:

- Press and hold the "⏏" button for 2 seconds or more, the angle will go left and right until you let go off the button. When you let go of the button it will stop at chosen angle.
- Under left and right swing mode, when the status is switched from off to "⏏", press the button again within 2 seconds, "⏏" status will switch to off status directly; if you press this button again within 2 seconds, the swing status will change according to the sequence mentioned earlier.

EN

Timer button



Set the timer for automatic on/off functionality.

- When the unit is in ON mode, press the timer button once to set the timer off. The "HOUR" and "OFF" indicators will start flashing. Use the "+" or "-" buttons within 5 seconds to adjust the timer off duration. Each press of the "+" or "-" button will adjust the time in 30-minute increments. If you hold the "+" or "-" button for 2 seconds, the time will adjust rapidly until it reaches the desired setting. Press the timer button again to confirm your selection. The "HOUR" and "OFF" indicators will stop flashing. To cancel timer off, press the timer button again while timer off is active.
- At OFF status, press this button once to set timer on. Follow the same steps as for timer off to adjust and confirm the time. To cancel timer on, press the timer button again while timer on is active.

Note:

- Time setting range: 0.5-24 hours.
- Time interval between two operations should not exceed 5 seconds. Otherwise, remote controller will exit the timer setting mode automatically.



Sleep button



Press this button, choose Sleep 1, Sleep 2, Sleep 3, or cancel sleep function.

- Sleep 1: 🌙 In Cool mode, when Sleep 1 is activated, the unit will adjust the temperature gradually for better comfort during sleep. After one hour, the set temperature will increase by 1°C, and after two hours, it will increase by 2°C. The unit will then maintain this temperature. In Heat mode, the

temperature decreases by 1°C after the first hour and by 2°C after the second hour, and then stays at that temperature.

- **Sleep 2:**  In Sleep 2 mode, the air conditioner automatically follows a pre-programmed temperature curve designed for optimal sleep comfort.
- **Sleep 3:**  Customizable Sleep Curve:
 1. When Sleep 3 mode is selected, press and hold the “Health” button to enter the custom sleep setting mode. The remote control will display “1 hour,” and the temperature will blink, showing the last saved temperature from the sleep curve (if this is your first time, it will display the factory default setting).
 2. Use the “+” and “-” buttons to adjust the temperature for the first hour. Once set, press the “Health” button to confirm.
 3. The remote will then automatically move to the next time interval (e.g., “2 hours,” “3 hours,” “8 hours”). Adjust the temperature for each interval as needed and confirm with the “Health” button.
 4. Repeat this process until you’ve set the temperatures for up to 8 hours. After completing the settings, the remote control will return to the regular timer display, and the air conditioner will follow your custom sleep curve.
 - Inquiring the curve: To check the current sleep 3 curve settings, you can enter the custom sleep setting mode without making any changes. Do not make any adjustments to the temperature, simply press the “Health” button to confirm and exit.

EN

Light button

Press the light button to control the LED status on the display, the circulation change is as follows:

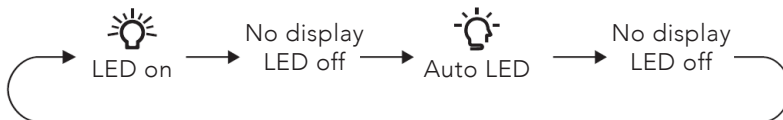

When selecting Auto LED, the LED indicator on the indoor unit will adjust the luminance automatically according to the ambient intensity of illumination.

Energy-saving function

Under cooling mode, press "Mode" and "Timer" buttons simultaneously to start up or turn off energy-saving function. When energy-saving function is started up, "SE" will be shown on remote controller, and air conditioner will adjust the set temperature automatically according to ex-factory setting to reach to the best energy-saving effect. Press "Mode" and "Timer" buttons simultaneously again to exit energy-saving function.

EN

Note:

- Under energy-saving function, fan speed is defaulted at auto speed, and it can't be adjusted.
- Under energy-saving function, set temperature can't be adjusted.
- Sleep function and energy-saving function can't operate at the same time. If energy-saving function has been set under cool mode, press "Sleep" button to cancel energy-saving function. If sleep function has been set under cool mode, start up the energy-saving function to cancel sleep function.

Child lock

Hold the on/off and "-" buttons simultaneously for 3 seconds to activate or deactivate the child lock function.

When the child lock is on, the "🔒" icon is displayed on the remote control. If you press any buttons, the icon will blink three times without sending signal to the unit.

Temperature display switchover function

Switch between °C and °F by holding the Mode and "-" buttons simultaneously for 3 seconds under OFF status.

Power limiting function

⏸️ function is for limiting power of the whole unit. Press "Mode" and "Sleep" buttons simultaneously, the remote controller will circularly display the following:

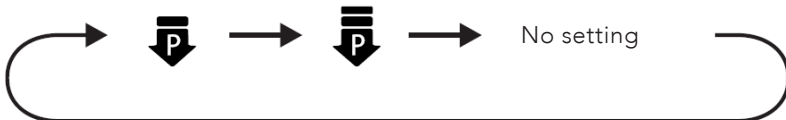

- Maximum power limited under the ⏸️ mode is lower than ⏸️ mode.
- If you want to cancel the power limiting function, press "Mode" and "Sleep" buttons simultaneously until the icon is gone from the display.
- When the remote control is turned off, the power limiting function is cancelled. If you want to activate the function, repress "Mode" and "Sleep"

buttons simultaneously.

- If the current power is lower than the maximum power of "P" mode, then the power will not be limited after entering such mode.
- For the model with one outdoor unit and two indoor units, if any one of indoor units enters power limiting function, the outdoor unit will enter the set limiting power mode of indoor unit; when two indoor units enter power limiting mode, then the power of outdoor unit will be limited according to the lower power of the two indoor units.

Indoor ambient temperature or humidity display

By holding on/off and "⏸" buttons simultaneously, you can see indoor ambient temperature or indoor ambient humidity on indoor unit's display. The setting on remote controller is selected circularly as below:



- When selecting "🏠", temperature indicator on the indoor unit displays indoor ambient temperature.
- When selecting "🏠%", temperature indicator on the indoor unit displays indoor ambient humidity.

Note:

- The ambient humidity value is only for reference. e.g.: If humidity value is "0%", there may be malfunction for the humidity detection board. Contact local service provider.
- There may be some measuring deviation for humidity detection and photo sensitiveness detection.

Clean filter reminder

The reminder function is defaulted to be OFF. Hold "On/Off" and "⏸" buttons simultaneously for 5 seconds to turn it on. The buzzer will give out sound for 0.5 seconds and it will show on the display for 3 seconds; Once the reminder function is turned on, when the air conditioner has reached to the set time, the display will flash about 30 seconds when the unit is turned on each time to remind the user to clean the filter; you can turn off this cycle reminder by holding on/off and "⏸" buttons simultaneously for 5 seconds and then it will start counting again.

Note:

- Once the reminder function is turned on, only this cycle reminder can be

cleared.

- This function is only available for some models.

Volume control

Press Mode and " button simultaneously to reduce the sound level of the indoor unit buzzer.

EN

Fast cool function

Press " On/Off " and " + " buttons simultaneously under cooling mode to select 25°C (77°F) fast cooling mode, 16°C (61°F) fast cooling mode and normal cooling mode circularly. " icon will be displayed on the remote controller under fast cooling mode.

Once it enters fast cooling mode, the fan speed is auto fan and the set temperature is 25°C (77°F) or 16°C (61°F) currently, the set temperature flashes to display for seconds. In the flashing period, press " + " or " - " button to adjust the set temperature. Press "Fan" button to adjust the fan speed. If the set temperature and the fan speed haven't been adjusted during that time, the remote controller and the indoor unit will operate under current set temperature and fan speed for 20 minutes. 20 minutes later, the set temperature and the fan speed for the remote controller and the indoor unit will turn to the status before quick cooling.

Note:

- If the set temperature and the fan speed have been adjusted during the operation under fast cooling mode, the unit will exit from the fast-cooling mode. Then the indoor unit operates continuously under the adjusted status.
- Fast cooling function is only applicable for some models. If this function is unavailable for this indoor unit, 20 minutes later, the remote controller will turn back to the status before fast cooling. Indoor unit operates continuously according to status. At this time, status of indoor unit and the display status on the remote controller may be different.

Auto clean function

- Under off status, hold "Mode" and " buttons simultaneously for 5 seconds to turn on or turn off the auto clean function. When the auto clean function is turned on, indoor unit displays "CL". During the auto clean process of the evaporator, the unit will perform fast cooling or fast heating. There may be some noise, which is the sound of flowing liquid or thermal expansion or cold shrinkage. The air conditioner may blow cool or warm air, which is a normal phenomenon. During cleaning process, make sure the room is well ventilated to avoid affecting the comfort.

Note:

- The auto clean function can only work under normal ambient temperature. If the room is dusty, use the function once a month; if not, once every three months. After the auto clean function is turned on, you can leave the room. When auto clean is finished, the air conditioner will enter standby status.

Night mode

- Automatically lowers noise and adjusts operation for night comfort under cooling or heating mode.

Note:

- When you feel that the cooling or heating effect is poor, press "Fan" button to set fan speed or press "Sleep" button to exit night mode.
- Night mode will only work under normal ambient temperature.

EN

I FEEL function

Press the "Health" and "+" buttons simultaneously to activate the I FEEL function. When this function is turned on, the "IF" icon will appear on the remote controller. The remote controller will then detect the ambient temperature and send this information to the air conditioner, which will automatically adjust the indoor temperature accordingly. To deactivate the I FEEL function, press the "Health" and "+" buttons simultaneously again, and the "IF" icon will disappear.

- For an accurate temperature detection, keep the remote controller close to the user when the I FEEL function is active. Avoid placing the remote controller near objects that emit high or low temperatures, as this could lead to incorrect temperature readings. Additionally, ensure the remote controller remains within the area where the indoor unit can receive its signal when the I FEEL function is on.

Replacement of batteries in remote controller

1. Press the back side of remote controller marked with "☰", as shown in the illustration, and then push out the cover of battery box along the arrow direction.
2. Replace the AAA 1.5V batteries, and make sure the position of "+" polar and "-" polar are correct.
3. Reinstall the cover of battery box.

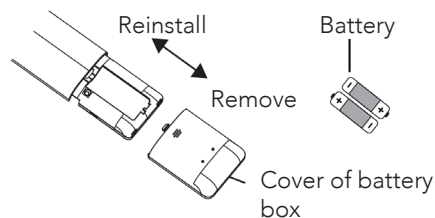

Note:

- During operation, point the remote-control sender at the receiving window

EN

on indoor unit.

- The distance between signal sender and receiving window should be no more than 8m, and there should be no obstacles between them.
- Signal may be interfered easily in the room where there is fluorescent lamp or wireless telephone; remote controller should be close to indoor unit during operation.
- Replace new batteries of the same model when replacement is required.
- If you are not using the remote controller for a long time, take out the batteries.
- If the display on remote controller is fuzzy or there's no display, replace the batteries.

CLEANING AND MAINTENANCE

Warning:

- Turn off the air conditioner and disconnect the power before cleaning the air conditioner to avoid electric shock.
- Do not wash the air conditioner with water to avoid electric shock.
- Do not use volatile liquid to clean the air conditioner.
- Do not use liquid or corrosive detergent to clean the appliance and do not splash water or other liquid onto it, otherwise it may damage the plastic components, even cause electric shock.

Clean surface of indoor unit

When the surface of indoor unit is dirty, it is recommended to use a soft dry or wet cloth to wipe it.

Note: Do not remove the panel when cleaning it

Clean filter

1. Remove filter: Press the spring fasteners at both sides in the direction indicated by the arrows. Meanwhile, lift the filter so that it is separated from the fasteners. Pull the filter forward and remove it.

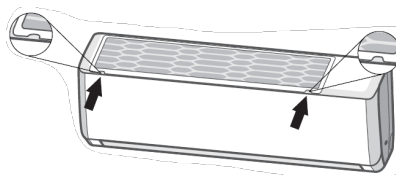

2. Clean filter: Use clear water to wash it or dust catcher to clean it. If the filter is very dirty (such as grease), use warm water (45°C) dissolved with neutral detergent to clean it, and then put it in a shady cool place to dry.

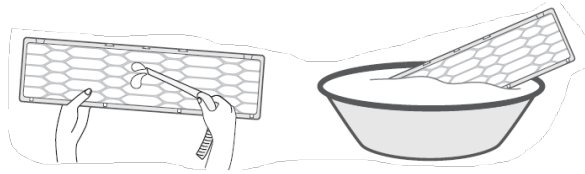

3. Install filter: After cleaning, reinstall the filter in reverse order. Push it along the guide rails at both sides and then press the left and right edges of the filter. Refit the filter in the direction indicated by the arrows.

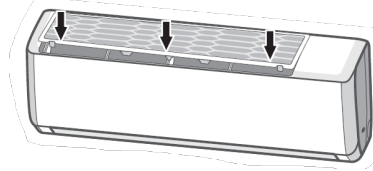

EN

Warning:

- The filter should be cleaned every month. If there is much dust in the operation environment, clean frequency can be increased.
- After removing the filter, do not touch fins to avoid injury.
- Do not use fire or hair dryer to dry the filter to avoid deformation or fire hazard.

Checking before use-season

- Check whether air inlets are blocked.
- Check whether air switch, plug and socket are in good condition.
- Check whether filter is clean
- Check whether mounting bracket for outdoor unit is damaged or corroded. If yes, contact supplier.
- Check whether drainage pipe is damaged.

Checking after use-season

- Disconnect power supply.
- Clean filter and indoor unit's panel
- Check whether mounting bracket for outdoor unit is damaged or corroded. If yes, contact supplier.

TROUBLESHOOTING

Warning:

- When below phenomenon occurs, turn off the unit and disconnect power immediately, and then contact the dealer or qualified professionals for service.
 - Power cord is overheating or damaged.
 - There's abnormal sound during operation.
 - Air switch trips off frequently.
 - Air conditioner gives off burning smell.
 - Indoor unit is leaking.
- Do not repair or refit the air conditioner by yourself.
- If the air conditioner operates under abnormal conditions, it may cause malfunction, electric shock or fire hazard.

EN

Problem	Possible reasons	Solutions
Set temperature can't be adjusted	Does your required temperature exceed the set temperature range?	Set temperature range: 16~30°C Set temperature range in HEAT mode: 8~30°C
Air guide louver can't be closed normally	Has the air guide louver been adjusted?	Disconnect the power for at least 3 seconds and then connect the power; if the problem still exists, disconnect the power, reinstall the air guide louver (install the upper air guide louver and then install the lower air guide louver) and then connect the power.

Indoor unit can't receive remote controller's signal or remote controller has no action.	Whether it's interfered severely (such as static electricity, stable voltage)?	Pull out the plug. Reinsert the plug after about 3min, and then turn on the unit again.
	Whether remote controller is within the signal receiving range?	Signal receiving range is 8m.
	Whether there are obstacles?	Remove obstacles.
	Whether remote controller is pointing at the receiving window?	Select proper angle and point the remote controller at the receiving window on indoor unit.
	Is sensitivity of remote controller low; fuzzy display and no display?	Check the batteries. If the power of batteries is too low, please replace them.
	No display when operating remote controller?	Check whether remote controller appears to be damaged. If yes, replace it.
Fluorescent lamp in room?		Take the remote controller close to indoor unit.
		Turn of the fluorescent lamp and then try it again.
No air emitted from indoor unit	Air inlet or air outlet of indoor unit is blocked?	Eliminate obstacles.
	Under heating mode, indoor temperature is reached to set temperature?	After reaching to set temperature, indoor unit will stop blowing out air.
	Heating mode is turned on just now?	In order to prevent blowing out cold air, indoor unit will be started after delaying for several minutes, which is a normal phenomenon.



EN

Air conditioner can't operate	Power failure?	Wait until power recovery.
	Is plug loose?	Reinsert the plug.
	Air switch trips off or fuse is burnt out?	Ask professional to replace air switch or fuse.
	Wiring has malfunction?	Ask professional to replace it.
	Unit has restarted immediately after stopping operation?	Wait for 3 min, and then turn on the unit again.
	Whether the function setting for remote controller is correct?	Reset the function
Mist is emitted from indoor unit's air outlet	Indoor temperature and humidity is high?	Because indoor air is cooled rapidly. After a while, indoor temperature and humidity will be decrease and mist will disappear.
Set temperature can't be adjusted	Unit is operating under auto mode?	Temperature can't be adjusted under auto mode. Please switch the operation mode if you need to adjust temperature.
	Your required temperature exceeds the set temperature range?	Temperature range: 16-30. for Heating mode 8-30.
Cooling (heating) effect is not good.	Voltage is too low?	Wait until the voltage resumes normal.
	Filter is dirty?	Clean the filter.
	Set temperature is in proper range?	Adjust temperature to proper range.
	Door and window are open?	Close door and window.

Odours are emitted	Whether there's odour source, such as furniture and cigarette, etc.	Eliminate the odour source. Clean the filter
Air conditioner operates abnormally	Whether there's interference, such as thunder, wireless devices, etc.	Disconnect power, put back power, and then turn on the unit again.
"Water flowing" noise	Air conditioner is turned on or turned off just now?	The noise is the sound of refrigerant flowing inside the unit, which is a normal phenomenon.
Cracking noise	Air conditioner is turned on or turned off just now?	This is the sound of friction caused by expansion and/or contraction of panel or other parts due to the change of temperature.

EN



EN

GUARANTEE

Wilfa issues a 7 year guarantee on this product from the day of purchase is done. The guarantee covers production failure or defects that arise during the guarantee period. Your purchase receipt works as proof towards retailer if claiming your guarantee.

The guarantee is valid only for products that are bought and used in private households. The guarantee is not valid if the product is used commercially. The guarantee is not valid if the product is misused, used by negligence, if not following instructions given by Wilfa, if modified or if unauthorized repairation is done. The guarantee is also not valid for normal wear of the product, misuse, lack of maintenance, use of wrong electrical voltage or:

- Overloading of product
- Parts which are normally worn down
- Parts you can expect being replaced regularly (e.g. filter, battery etc.)

Instructions manual is also available at our website wilfa.com

PRODUCT SPECIFICATIONS

220-240V~50Hz

SUPPORT AND SPARE PARTS

For support please visit us at wilfa.com, and see our customer service/support page. Here you will find frequently asked questions, spare parts, tips and tricks and all our contact information.

EN

RECYCLABILITY



This marking indicates that this product should not be disposed with other household wastes throughout the EU. To prevent possible harm to the environment or human health from uncontrolled waste disposal, recycle it responsibly to promote the sustainable reuse of material resources. To return your used device, please use the return and collection systems or contact the retailer where the product was purchased. They can take this product for environmentally safe recycling free of charge.

NO

NO

INNHold

- 38 VIKTIGE SIKKERHETSINSTRUKSJONER –
BRUK OG VEDLIKEHOLD
- 40 VIKTIGE SIKKERHETSINSTRUKSJONER – UTSTYR
- 43 KJØLEMIDDELET
- 48 PRODUKTOVERSIKT
- 50 BRUK
- 59 SKIFTE BATTERIER I FJERNKONTROLLEN
- 60 RENGJØRING OG VEDLIKEHOLD
- 62 FEILSØKING
- 66 GARANTI
- 67 PRODUKTSPEKIFIKASJONER
- 67 SUPPORT OG RESERVEDELER
- 67 GJENVINNING

VIKTIGE SIKKERHETSINSTRUKSJONER – BRUK OG VEDLIKEHOLD

NO

- Les denne bruksanvisningen nøye før du bruker apparatet, og ta vare på den til senere bruk. Den er også tilgjengelig på nettstedet vårt: wilfa.no.
- Produktet kan brukes av barn fra 8 år og oppover, samt personer med nedsatte fysiske, sansemessige eller mentale evner, eller mangel på erfaring og kunnskap, hvis de er under tilsyn eller har fått anvisninger om sikker bruk av produktet og er klar over farene forbundet med bruken.
- Ikke la barn leke med apparatet.
- Rengjøring og vedlikehold skal ikke utføres av barn uten tilsyn.
- Dumåikkoble klimaanlegget til universalkontakt. Hvis ikke kan det føre til potensiell brannfare.
- Du må trekke ut støpselet fra stikkontakten under rengjøring av klimaanlegget. Hvis ikke kan det føre til elektrisk støt.
- Hvis strømledningen er ødelagt, må den skiftes av produsenten, en servicetekniker eller lignende kvalifisert person for å unngå farlige situasjoner.
- Du må ikke vaske klimaanlegget med vann, dette kan føre til elektrisk støt.

- Du må ikke spraye vann på innedelen. Dette kan føre til elektrisk støt eller funksjonsfeil.
- For å unngå skade må du ikke komme i kontakt med ribbene etter at filteret er fjernet. Ikke bruk hårføner eller andre varmekilder til å tørke filteret. Da kan filteret bli deformert eller ta fyr.
- Vedlikehold må utføres av kvalifiserte fagfolk. Hvis ikke kan dette føre til personskade eller skade.
- Du må ikke reparere klimaanlegget på egenhånd. Dette kan føre til elektrisk støt eller skade. Ta kontakt med forhandleren når klimaanlegget må repareres.
- Du må ikke putte fingre eller gjenstander i luftinntaket eller luftuttaket. Dette fører til personskade eller skade.
- Du må ikke blokkere luftuttaket eller luftinntaket. Dette kan føre til funksjonsfeil.
- Du må ikke søle vann på fjernkontrollen ettersom dette kan ødelegge fjernkontrollen.
- Hvis noe av det som er beskrevet nedenfor skulle skje, må du slå av klimaanlegget og trekke ut støpselet fra stikkontakten umiddelbart, og deretter kontakte forhandleren eller kvalifiserte fagfolk for service.

NO

- Strømledningen er overopphetet eller skadet.
- Klimaanlegget avgir unormal lyd ved bruk.
- Automatsikringen kobler ofte ut.
- Klimaanlegget lukter brent.
- Inne delen lekker.

NO

- Hvis klimaanlegget brukes under unormale forhold, kan dette føre til funksjonsfeil, elektrisk støt eller brannfare.
- Du må aldri bruke metallgjenstander for å slå enheten av eller på med nødstoppbryteren. Dette kan føre til elektrisk støt.
- Du må ikke tråkke på eller legge tunge gjenstander på utedelens toppanel. Dette kan føre til skade eller personskade.

VIKTIGE SIKKERHETSINSTRUKSJONER – UTSTYR

- Installasjonen må utføres av kvalifiserte fagfolk. Hvis ikke kan dette føre til personskade eller skade.
- Sikkerhetsforskriftene for elektrisk utstyr må følges under installasjon av enheten.
- Bruk egnet strømkrets og automatsikring i henhold til de lokale sikkerhetsforskriftene.
- Installer automatsikringen. Hvis ikke kan dette føre til funksjonsfeil. En allpolig skillebryter med minst

3 mm kontaktseparering i alle poler skal kobles til fast ledningsnett.

- Inkludert en automatsikring med egnet kapasitet. Se følgende tabell. Luftbryter skal inkludere magnetbånd og varmebånd som kan beskytte mot kortslutning og overbelastning.
- Klimaanlegget skal være jordet. Feil jording kan føre til elektrisk støt.
- Du må alltid bruke godkjent strømledning.
- Sørg for at strømforsyningen matcher kravene til klimaanlegget. Ustabil strømforsyning eller feil kobling eller funksjonsfeil.
- Installer godkjente strømledninger før du bruker klimaanlegget.
- Koble strømførende ledning, nulleleder og jordet ledning for stikkontakten.
- Slå av strømforsyningen før du fortsetter å utføre arbeid i forbindelse med elektrisitet og sikkerhet.
- Når installasjonen er avsluttet, kan du slå på strømforsyningen igjen. Hvis strømledningen er ødelagt, må den skiftes av produsenten, en servicetekniker eller lignende kvalifisert person for å unngå farlige situasjoner.

NO

NO

- Temperaturen på kjølekretsen vil være høy, så husk å holde strømledningen i god avstand fra kobberrøret.
- Apparatet skal installeres i henhold til nasjonale koblingsforskrifter.
- Installasjonen må utføres i henhold til kravene til NEC og CEC, og kun av autorisert personale.
- Klimaanlegget er et førsteklasses elektrisk apparat. Det må jordes med spesiell jordenhet av en faglært person. Sørg for at klimaanlegget alltid er korrekt jordnet, hvis ikke kan det føre til elektrisk støt.
- Den gul-grønne ledningen i klimaanlegget er en jordnet ledning som ikke kan brukes til andre formål.
- Jordingsmotstanden skal oppfylle de lokale sikkerhetsforskriftene for elektriske apparater.
- Apparatet skal plasseres med støpselet lett tilgjengelig.
- Alle ledningene på inne- og utedelen skal kobles av en faglært person.
- Hvis strømledningen er for kort, må du ta kontakt med leverandøren for å få en ny. Unngå bruk av skjøteledning.

- På varmepumper med støpsel må det være atkomst til støpselet etter at installasjonen er fullført.
- For klimaanlegg uten støpsel, må det installeres en automatsikring.
- Flytting av klimaanlegget til et annet sted, skal kun gjøres av en faglært person. Hvis ikke kan dette føre til personskade eller skade.
- Velg et sted som er utilgjengelig for barn og i god avstand fra kjæledyr og planter. Hvis dette ikke kan gjøres, må du sette opp en avsperring med hensyn til sikkerheten.
- Innendørsenheten skal installeres nær veggen.

NO

OBS:

Det er veldig viktig for dine kunderettigheter at du følger rengjørings- og serviceprosedyrene nøye. Hvis ikke kan du risikere å miste kunderettighetene dine.

KJØLEMIDDELET

- Klimaanlegget benytter et spesielt kjølemiddel som sirkulerer i systemet. Det brukte kjølemiddelet er R32, som er spesialrenset. Kjølemiddelet er brennbart og uten lukt. Det kan under bestemte forhold eksplodere. Men kjølemiddelets brennbarhet er svært lav. Det kan bare antennes ved brann.

- Sammenlignet med vanlige kjølemidler, påvirkes ikke ozonlaget av R32. Drivhuseffekt er også mindre. R32 har meget gode termodynamiske egenskaper som fører til en meget høy energieffektivitet. Dermed trenger enheten ikke å fylles så ofte.

ADVARSEL

NO

Må ikke brukes til å akselerere avriming eller rengjøring utenom det som anbefales av produsenten. Hvis det blir nødvendig å reparere apparatet, må du kontakte det nærmeste autoriserte verkstedet. Alle reparasjoner som utføres av ikke-kvalifisert personell kan være farlig. Apparatet skal oppbevares i et rom uten tennekilder i kontinuerlig drift (for eksempel: åpne flammer, gassapparat eller elektrisk varmeapparat). Ikke punkter eller brenn.

Apparatet er fylt med den brennbare gassen R32. Følg produsentens instruksjoner nøye. Vær oppmerksom på at kjølemedier ikke lukter. Les spesialisthåndboken.



FORHOLDSREGLER

- Når installasjonen er avsluttet, kan du slå på strømforsyningen igjen.
- Hvis strømledningen er ødelagt, må den skiftes av produsenten, en servicetekniker eller lignende

kvalifisert person for å unngå farlige situasjoner.

- Temperaturen på kjølekretsen vil være høy, så husk å holde strømledningen i god avstand fra kobberrøret.
- Apparatet skal installeres i henhold til nasjonale koblingsforskrifter.
- Installasjonen må utføres i henhold til kravene til NEC og CEC, og kun av autorisert personale.
- Klimaanlegget er et førsteklases elektrisk apparat. Det må jordes med spesiell jordenhet av en faglært person. Sørg for at klimaanlegget alltid er korrekt jordnet, hvis ikke kan det føre til elektrisk støt.
- Den gul-grønne ledningen i klimaanlegget er en jordnet ledning som ikke kan brukes til andre formål.
- Jordingsmotstanden skal oppfylle de lokale sikkerhetsforskriftene for elektriske apparater.
- Apparatet skal plasseres med støpselet lett tilgjengelig.
- Alle ledningene på inne- og utedelen skal kobles av en faglært person.
- Hvis strømledningen er for kort, må du ta kontakt

NO

med leverandøren for å få en ny. Unngå bruk av skjøteledning.

NO

- For klimaanlegg med støpsel, skal støpselet være lett tilgjengelig etter installasjon.
- For klimaanlegg uten støpsel, må det installeres en automatsikring.
- Flytting av klimaanlegget til et annet sted, skal kun gjøres av en faglært person. Ellers kan det føre til personskade eller skade.
- Velg et sted som er utilgjengelig for barn og i god avstand fra kjæledyr og planter. Sett opp et sikkerhetsgjerde hvis dette er uunngåelig.
- Inne delen skal installeres nær vegg.
- Instruksjoner for installasjon og bruk av dette produktet leveres av produsenten.

UV-C-LAMPEFUNKSJON

ADVARSEL

Dette apparatet inneholder en UV-sender. Ikke se inn i lyskilden.

- Dette apparatet inneholder en UV-C-lampe.
- Les vedlikeholdsinstruksjonene før du åpner apparatet.
- Detaljer for rengjøring og annet brukervedlikehold av apparatet:
 1. Trekk støpselet ut av stikkontakten før rengjøring eller vedlikehold.
 2. Åpne panelet for å ta ut filteret.
 3. Bruk en myk bomullsklut til å tørke av kvartsglasset til det er rent.
 4. Monter filteret igjen etter rengjøring, og lukk paneldekselet.
- Metode, rengjøringshyppighet og nødvendige forholdsregler:

Rengjøringsmetode: Tørk av kvartsglasset med en myk klut til overflaten er ren.

Rengjøringsfrekvens: Rengjør hver 6. måned. Rengjøringsfrekvensen kan justeres i henhold til luftkvaliteten.

Forsiktighetsregler:

- Sørg for at enheten er slått av og at strømmen er koblet fra før rengjøring for å unngå elektrisk støt og UV-skader.
- For å unngå skade, ikke bruk flyktige oljer, alkohol, fortynningsmidler eller lakk til å rengjøre UV-C-lampen.
- Unngå å berøre innendørsenhetsens riller for å unngå skålding.
- Unngå å lage riper på glassets overflate når du tørker av.
- Utisiktet bruk av apparatet eller skade på eksteriør kan føre til at farlig UV-C-stråling slipper ut. UV-C-stråling kan forårsake skade på øyne og hud, selv i små doser.
- Apparater som er åpenbart skadet, må ikke brukes.
- Før du åpner dører og tilgangspaneler som er merket med symbolet for fare for ultrafiolett stråling for å utføre brukervedlikehold, anbefales det å koble fra strømmen.
- UV-C-barrierer med faresymbolet for ultrafiolett stråling må ikke fjernes.
- Ikke bruk UV-C-lamper utenfor apparatet.
- Ikke bruk UV-C-senderen når den er fjernet fra apparatet.
- For å unngå farlige situasjoner får brukeren ikke skifte ut UV-C-lampen. Det må utføres av produsenten, fagpersoner fra vedlikeholdsavdelingen eller lignende.

NO





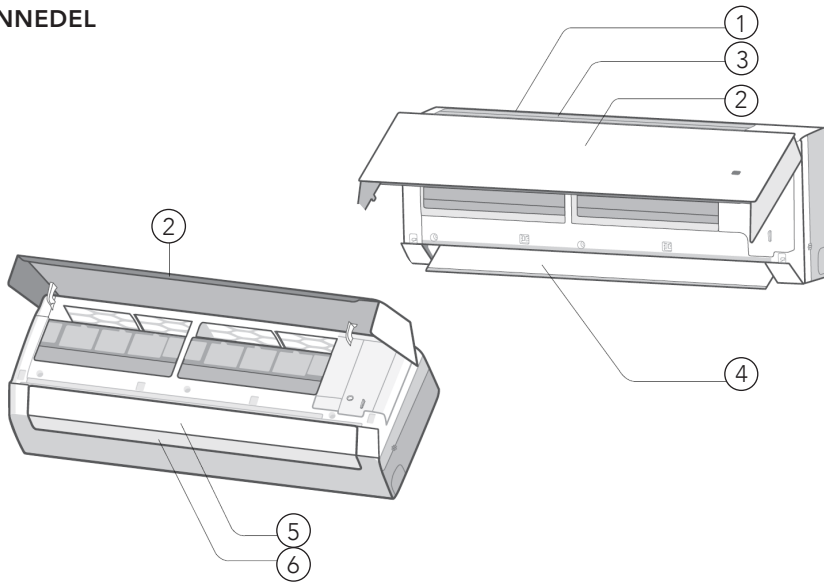

PRODUKTOVERSIKT

INNEDEL



- | | | | |
|----|------------|----|--------------|
| 1. | Luftinntak | 5. | Øvre spjeld |
| 2. | Panel | 6. | Nedre spjeld |
| 3. | Filter | | |
| 4. | Luftuttak | | |

DISPLAY

Varmemodus	
Kjølemodus	
Tørkemodus	
Temp ind.	
Av/på	
Luftfuktighetind.	

Merk:

- Dette er en generell oversikt, og fargen på indikatorene er kun ment som referanse. Se det aktuelle displayet.
- Innholdet som vises, kan avvike fra det faktiske innholdet. Se det aktuelle displayet.

FJERNKONTROLL



	Stille	
	Still viftehastighet	
	Turbomodus	
	Send-ikon	
Driftsinnstilling		Autofunksjon
		Kjølemodus
		Tørkemodus
		Viftemodus
		Varmemodus
	X-FAN-funksjon	
	Luftfuktighetsregulering	
	Strømsparemodus	
	Angi temperatur	
		Innendørs temperatur
		Innendørs luftfuktighet
ON/OFF	Av/På	
	Still klokke	
	Sving venstre/høyre	
	Sving opp/ned	
	Barnesikring	
	Hurtigkjøling	
	Helse- og UVC-funksjon	
WIFI	Wifi-funksjon	
	LED	
	Auto LED	
	Komfortfunksjon	
	Hvilemodus	
	Funksjon for toveisventilasjon	

NO

BRUK

BETJENINGSKNAPPER PÅ FJERNKONTROLLEN

Merk:

- Dette er en vanlig fjernkontroll som kan brukes på klimaanlegg med flere funksjoner. Hvis du trykker på en knapp for en funksjon som den aktuelle modellen ikke har, vil enheten opprettholde opprinnelig driftsstatus.
- Klimaanlegget avgir et lydsignal når du slår det på. Strømindikatoren "⏻" er PÅ. Deretter kan du betjene klimaanlegget med fjernkontrollen.
- Når du trykker på knappene på fjernkontrollen når klimaanlegget er på, blinker "📶"-ikonet i fjernkontrolldisplayet én gang, og du hører en "di"-lyd som betyr at signalet er sendt til klimaanlegget.

NO

AV/PÅ-knapp 

Trykk for å slå enheten på eller av.

MODE-knapp (funksjonsinnstilling)

Trykk på "Mode" for å velge ønsket driftsmodus:



- **Automodus:** Når automatisk modus er valgt, vil apparatet operere automatisk i henhold til den registrerte temperaturen. Trykk på "VIFTE"-knappen for å justere viftehastigheten, og "📶"/"📶"-knappene for å justere luftstrømmens retning.
- **Kjølemodus:** Når kjølemodus er valgt, vil klimaanlegget fungere i kjølemodus. Trykk på "+"- eller "-"-knappene for å justere den innstilte temperaturen. Trykk på "VIFTE"-knappen for å justere viftehastigheten, og "📶"/"📶"-knappene for å justere luftstrømmens retning.
- **Tørkmodus:** Når tørkefunksjonen er valgt, går varmepumpen med lav hastighet og tørkefunksjon. I tørkmodus kan ikke viftehastigheten justeres. Trykk på knappene "📶"/"📶" for å justere luftstrømmens retning.
- **Viftemodus:** Når viftemodus er valgt, vil klimaanlegget sirkulere luft uten kjøling eller oppvarming. Trykk på "VIFTE"-knappen for å justere viftehastigheten, og "📶"/"📶"-knappene for å justere luftstrømmens retning.
- **Varmemodus:** Når varmemodus er valgt, vil klimaanlegget fungere i varmemodus. Trykk på "+"- eller "-"-knappene for å justere den innstilte temperaturen. Trykk på "VIFTE"-knappen for å justere viftehastigheten, og "📶"/"📶"-knappene for å justere luftstrømmens retning.

Merk:

- Når varmemodus startes, vil enheten forsinke luftstrømmen i 1-5 minutter for å hindre at det blåser kald luft. Den faktiske forsinkelsestiden avhenger av temperaturen i omgivelsene inne.
- Temperaturen kan ikke justeres i automodus.
- Temperaturområdet som kan stilles inn med fjernkontrollen er 16~30 °C (61-86 °F), og i varmemodus er det 8~30 °C (46-86 °F).

Vifte-knapp

“Vifte”-knappen brukes til å stille inn viftehastigheten i sekvensen fra Auto, Stille, lav, lav-middels, middels, middels-høy, høy, turbo.

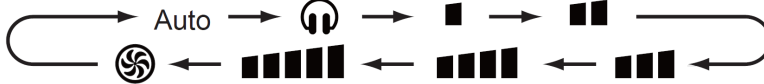

Merk:

- Når klimaanlegget er i tørkemodus, er det innstilt på lav viftehastighet.
- X-VIFTE-funksjon: Trykk og hold inne knappen for viftehastighet i 2 sekunder i kjøle- eller tørkemodus for å aktivere X-VIFTE-funksjonen. Når den er aktivert, vises X-VIFTE-ikonet, og innendørsviften fortsetter å gå i noen minutter etter at enheten er slått av for å tørke enheten. Som standard er X-VIFTEN satt til AV etter at enheten er slått på. Denne funksjonen er ikke tilgjengelig i auto-, vifte- eller varmemodus. X-VIFTE bidrar til å hindre mugg ved å tørke fuktighet fra fordampere etter at enheten har stoppet.
- Når X-VIFTEN er på: Etter at du har slått av enheten med PÅ/AV-knappen, fortsetter innendørsviften å svive på lav hastighet i noen minutter. I løpet av denne tiden kan du stoppe viften umiddelbart ved å holde inne knappen for viftehastighet i 2 sekunder.
- Når X-VIFTEN er av: Etter at du har slått av enheten med PÅ/AV-knappen, vil hele enheten slå seg av umiddelbart.

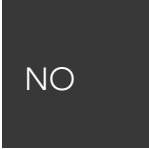

+/- knapp

Trykk én gang på +/- knappen for å øke eller redusere den innstilte temperaturen med 1 °C.

Trykk og hold inne + eller – knappen i 2 sekunder eller mer, og den innstilte temperaturen endres raskere. Når knappen slippes, endres den innstilte temperaturen tilsvarende.

Wi-Fi-knapp

Trykk på “Wi-Fi”-knappen for å slå på Wi-Fi-funksjonen. “Wi-Fi”-ikonet vises på fjernkontrollen. Trykk og hold inne “Wi-Fi”-knappen i 5 sekunder for å slå av funksjonen. “Wi-Fi”-ikonet forsvinner.

Helseknapp

Trykk på denne knappen for å slå helsefunksjonen og UVC-lampen av eller på.

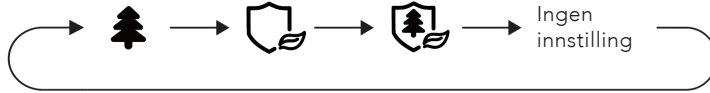

Når du velger "🌲" med fjernkontrollen, slås kald plasma på.

Når du velger "🛡️" med fjernkontrollen, tennes UVC-lampen.

Når du velger "🌲🛡️" med fjernkontrollen, slås både kaldplasma og UVC-lampen på.

NO

Opp/ned-svingknapp

Trykk på denne knappen for å justere vinkelen på luftstrømmen opp og ned. Den kan justeres som følger:

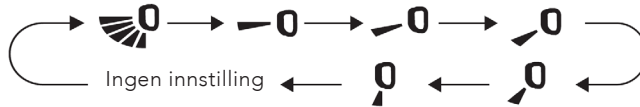

- Når du velger "🌀", vil den gå opp og ned automatisk.
- Når du velger "→", "↘", "↙", "↗", "↖", "↕", blåser den luft i valgt posisjon.
- Trykk og hold inne "👉"-knappen i 2 sekunder eller mer. Vinkelen vil gå opp og ned til du slipper knappen. Når du slipper knappen, stopper den i valgt vinkel.

Merk:

- I opp/ned svingmodus, når statusen endres fra av til "🌀", trykker du og holder denne knappen inne i mer enn 2 sekunder, og "🌀"-status slås av. Hvis du trykker på denne knappen igjen innen 2 sekunder, vil svingstatus også avhenge av sirkulasjonssekvensen, som nevnt ovenfor.

Luftfuktighetsikon

Under kjølemodus trykker du for å velge luftfuktighetskontroll med kjølemodus, smart avfukting med kjølemodus eller generell kjølemodus.



- Når luftfuktighetskontroll med kjølemodus er innstilt, vil fjernkontrollen vise "🌀", og fuktighetsverdien "88" og "%"-ikonet vil blinke i 5 sekunder. Du kan trykke på + og – knappene for å stille inn luftfuktighetsverdien innen 5 sekunder. Under luftfuktighetskontroll med kjølemodus, vil innstillingsområde for luftfuktighet på fjernkontrollen være 40-80 %. Temperaturen kan justeres under luftfuktighetskontroll med kjølemodus.
- Når smart avfukting med kjølemodus er innstilt, vil fjernkontrollen vise "🌀". Fjernkontrollen og innendørsenheten vil vise "Ao" i 5 sekunder.
- Luftfuktigheten for smart avfukting justeres automatisk i henhold til menneskekroppens komfort; det er ikke nødvendig å stille inn luftfuktigheten manuelt.

I tørrmodus kan du trykke på denne knappen for å velge luftfuktighetskontroll med avfuktingsmodus, kontinuerlig avfuktingsmodus, generell avfuktingsmodus, og de kan stilles inn til å fungere sirkulært.

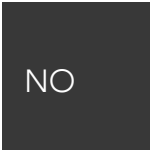

- Når luftfuktighetskontroll med avfuktingsmodus er innstilt, viser fjernkontrollen "🌀", "%" og luftfuktighetsverdien "88". Trykk på knappene "+" og "-" for å stille inn luftfuktighetsverdien. Innstillingsområdet for luftfuktighet er 30-70 %. Temperaturen kan ikke justeres under luftfuktighetskontroll med avfuktingsmodus.
- Når kontinuerlig avfukting er innstilt, viser fjernkontrollen "🌀", fjernkontrollen og inneenheten viser "Co". Temperaturen kan ikke justeres i kontinuerlig avfuktingsmodus.
- I kontinuerlig avfuktingsmodus fungerer enheten alltid i avfuktingsstatus; det er ikke nødvendig å stille inn temperatur og luftfuktighet.

Merk:

- Klimaanlegget brukes hovedsakelig til å regulere temperaturen, mens luftfuktighetskontrollen er hjelpefunksjonen. Luftfuktigheten vil bli påvirket av faktorer som inne- og uteklima, grad av tetting innendørs og innendørs luftstrømmer.
- Når den innstilte luftfuktigheten er høyere enn gjeldende luftfuktighet, kan den innstilte luftfuktigheten ikke nås.
- Hvis luftfuktighetssensoren ikke fungerer som den skal, stopper luftfuktighetsinnstillingen i kjølemodus eller avfuktingsmodus, og enheten kjører i generell kjølemodus eller avfuktingsmodus.

Knapp for venstre- og høyrevinkel



Trykk på denne knappen for å justere venstre og høyre vinkel på luftstrømmen.

Den kan justeres som følger:

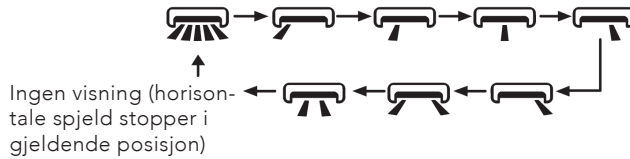

Merk:

- Trykk og hold inne "🌀"-knappen i 2 sekunder eller mer, vinkelen vil gå til venstre og høyre til du slipper knappen. Når du slipper knappen, stopper den i valgt vinkel.
- I høyre/venstre svingmodus, når statusen endres fra av til "🌀", trykker og holder du inne denne knappen i mer enn 2 sekunder, "🌀"-status slås av direkte. Hvis du trykker på denne knappen igjen innen 2 sekunder, vil svingstatus også avhenge av sirkulasjonssekvensen, som nevnt ovenfor.

NO

Timer-knapp

Still inn tidsuret for automatisk på/av-funksjonalitet.

- Når enheten er i PÅ-modus, trykker du én gang på timer-knappen for å slå av timeren. Indikatorene "TIME" og "AV" begynner å blinke. Bruk knappene "+" eller "-" innen 5 sekunder for å justere tidsurets av-varighet. Hvert trykk på knappen "+" eller "-" justerer tiden i intervaller på 30 minutter. Hvis du holder inne "+" eller "-" i 2 sekunder, justeres tiden raskt til ønsket innstilling er nådd. Trykk på timer-knappen igjen for å bekrefte valget. Indikatorene "TIME" og "AV" slutter å blinke. Hvis du vil avbryte timeren, trykker du på timer-knappen igjen mens timeren er aktivt.
- I AV-status trykker du én gang på denne knappen for å slå på timeren. Følg de samme trinnene som for timer av for å justere og bekrefte tiden. Hvis du vil avbryte timeren, trykker du på timer-knappen igjen mens timeren er aktivt.

Merk:



- Tidsinnstillingsknapp: 0,5-24 timer
- Intervallet mellom to operasjoner bør ikke være lengre enn fem sekunder. Ellers vil fjernkontrollen automatisk gå ut av tidsinnstillingsmodus.

Søvn-knapp (nattsenkingsfunksjon)

Trykk på denne knappen, velg Søvn 1, Søvn 2, Søvn 3 eller avbryt søvnfunksjonen.

- Søvn 1:  I kjølemodus, når Søvn 1 er aktivert, vil enheten justere temperaturen gradvis for bedre komfort under søvn. Etter én time vil den innstilte temperaturen øke med 1 °C, og etter to timer vil den øke med 2

°C. Enheten vil deretter opprettholde denne temperaturen. I varmemodus reduseres temperaturen med 1 °C etter den første timen og med 2 °C etter den andre timen, og holder seg deretter på denne temperaturen.

- **Søvn 2:**  I Søvn 2-modus følger klimaanlegget automatisk en forhåndsprogrammert temperaturkurve designet for optimal søvnkomfort.
- **Søvn 3:**  Tilpasset søvnkurve:
 1. Når Søvn 3-modus er valgt, trykker du på og holder inne "Helse"-knappen for å gå inn i egendefinert søvninnstillingsmodus. Fjernkontrollen vil vise "1 time", og temperaturen vil blinke og vise den sist lagrede temperaturen fra søvnkurven (hvis dette er første gang, vil den vise fabrikkinnstillingen).
 2. Bruk knappene "+" og "-" for å justere temperaturen for den første timen. Når innstillingen er gjort, trykker du på "Helse"-knappen for å bekrefte.
 3. Fjernkontrollen går deretter automatisk til neste tidsintervall (f.eks. "2 timer", "3 timer", "8 timer"). Juster temperaturen for hvert intervall etter behov og bekreft med "Helse"-knappen.
 4. Gjenta denne prosessen til du har stilt inn temperaturen i opptil 8 timer. Når innstillingene er fullført, går fjernkontrollen tilbake til vanlig tidsvisning, og klimaanlegget følger din tilpassede søvnkurve.
 - Kontrollere kurven: For å kontrollere gjeldende innstillinger for søvn 3-kurven, kan du gå inn i egendefinert søvninnstillingsmodus uten å gjøre noen endringer. Ikke foreta noen justeringer av temperaturen, bare trykk på "Helse"-knappen for å bekrefte og avslutte.

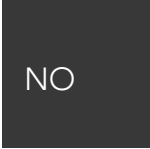

Lys-knapp

Trykk på lys-knappen for å kontrollere LED-statusen på displayet, sirkulasjonsendringen er som følger:

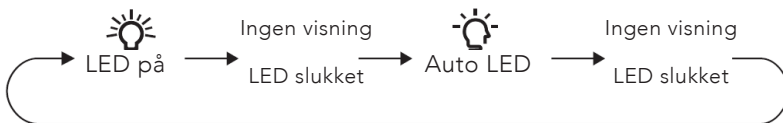

Når du velger Auto LED, vil LED-indikatoren på innendørsenheten justere lysstyrken automatisk i henhold til omgivelsesbelysningens intensitet.

Energibesparende funksjon

I kjølefunksjon trykker du på knappene "Modus" og "Timer" samtidig for å aktivere eller deaktivere strømsparingsfunksjonen. Når strømsparingsfunksjonen er aktivert, vises "SE" på fjernkontrollen, og varmepumpen vil justere den valgte temperaturen automatisk i henhold til fabrikkinnstilling for å oppnå størst mulig strømsparingseffekt. Trykk på knappene "Modus" og "Timer" samtidig igjen for å avslutte strømsparingsfunksjonen.

Merk:

- Når strømsparingsfunksjonen er aktivert, er viften innstilt på auto som standard og kan ikke justeres.
- Når strømsparingsfunksjonen er aktivert, kan ikke den innstilte temperaturen justeres.
- Søvnfunksjonen og strømsparingsfunksjonen kan ikke være aktivert samtidig. Hvis strømsparingsfunksjonen er valgt i kjølemodus, vil funksjonen bli avbrutt hvis du trykker på "Søvn"-knappen. Hvis søvnfunksjonen er valgt i kjølemodus, vil funksjonen bli avbrutt hvis du aktiverer strømsparingsfunksjonen.

NO

Barnesikring

- Hold inne på/av-knappen og "-" knappen samtidig i 3 sekunder for å aktivere eller deaktivere barnesikringen.
- Når barnesikringen er på, vises "☺"-ikonet på fjernkontrollen. Hvis du betjener fjernkontrollen, vil symbolet blinke tre ganger uten å sende signal til enheten.

Omstillingsfunksjon for temperaturvisning

Bytt mellom °C og °F ved å holde Modus- og "-" knappene inne samtidig i 3 sekunder i AV-status.

Strømbegrensingsmodus

⏏-funksjonen brukes til å begrense effekten til hele enheten. Trykk på knappene "Modus" og "Søvn" samtidig, fjernkontrollen vil vise følgende i sirkler:



- Maksimal strømsparing i ⏏-modusen er lavere enn i P-modusen.
- Hvis du vil avbryte strømbegrensingsmodusen, trykker du på knappene "Modus" og "Søvn" samtidig til ikonet forsvinner fra displayet.
- Når fjernkontrollen slås av, avbrytes strømbegrensingsmodusen. Hvis du vil aktivere funksjonen, trykker du på "Modus"- og "Søvn"-knappene samtidig.
- Hvis den nåværende effekten er lavere enn den maksimale effekten i ⏏-modusen, vil ikke effekten begrenses etter at du har gått inn i en slik modus.
- For modellen med én utendørsenhet og to innendørsenheter: Hvis en av innendørsenhetene går i strømbegrensingsmodus, vil utendørsenheten gå i strømbegrensingsmodus som er innstilt for innendørsenheten.

Når to innendørsenheter går i strømbegrensningsmodus, vil effekten til utendørsenheten begrenses i henhold til den lavere effekten til de to innendørsenhetene.

Visning av temperatur i omgivelsene eller luftfuktighet

Ved å holde inne på/av- og "☞"-knappene samtidig, kan du se temperaturen i omgivelsene eller luftfuktigheten inne på displayet til innendørsenheten. Fjernkontrollinnstillingen velges sirkulært som vist nedenfor:



- Når "☞" er valgt, viser temperaturindikatoren på innendørsenheten temperaturen i omgivelsene.
- Når du velger "☞%", viser temperaturindikatoren på innendørsenheten luftfuktigheten innendørs.

Merk:

- Verdien for luftfuktighet i omgivelsene er kun ment som referanse, som for eksempel: Hvis luftfuktighetsverdien er "0 %", kan det være feil på registreringskortet for luftfuktighet. Kontakt den lokale leverandøren.
- Det kan være noen måleavvik for luftfuktighetsdeteksjon og fotosensitivitetsdeteksjon.

Påminnelse om rengjøring av filter

Påminnelsesfunksjonen er som standard AV. Hold "På/Av"- og "☞"-knappene inne samtidig i 5 sekunder for å slå den på. Summeren vil avgi en lyd i 0,5 sekunder og den vil vises på displayet i 3 sekunder. Når påminnelsesfunksjonen er slått på og klimaanlegget har nådd innstilt tid, vil displayet blinke i ca. 30 sekunder hver gang enheten slås på for å minne brukeren om å rengjøre filteret. Du kan slå av denne sykluspåminnelsen ved å holde på/av-knappen og "☞"-knappen inne samtidig i 5 sekunder, og deretter vil den begynne å telle igjen.

Merk:

- Når påminnelsesfunksjonen er slått på, kan bare denne sykluspåminnelsen slettes.

Volumkontroll

Trykk på Modus- og "☞"-knappen samtidig for å redusere lydnivået til

NO

inneenhetens summer.

Hurtigkjølefunksjon

Trykk på knappene "På/Av" og "+" samtidig i kjølemodus for å velge 25°C (77°F) hurtigkjølingsmodus, 16°C (61°F) hurtigkjølingsmodus og normal kjølemodus sirkulært. "❄️"-ikonet vises på fjernkontrollen under hurtigkjøling.

Når den går inn i hurtigkjølingsmodus, er viftehastigheten automatisk vifte og den innstilte temperaturen er 25°C (77°F) eller 16°C (61°F), blinker den innstilte temperaturen i sekunder. Trykk på knappen " + " eller " - " i blinkeperioden for å justere den innstilte temperaturen. Trykk på "Vifte"-knappen for å justere viftehastigheten. Hvis den innstilte temperaturen og viftehastigheten ikke er justert i løpet av denne tiden, vil fjernkontrollen og innendørsenheten kjøre med gjeldende innstilt temperatur og viftehastighet i 20 minutter. 20 minutter senere vil den innstilte temperaturen og viftehastigheten for fjernkontrollen og innendørsenheten gå til status før hurtigkjøling.

Merk:

- Hvis den innstilte temperaturen og viftehastigheten er justert under drift i hurtigkjølingsmodus, går enheten ut av hurtigkjølingsmodus. Deretter kjører innendørsenheten kontinuerlig i justert status.
- Hurtigkjølingsfunksjonen er bare tilgjengelig på enkelte modeller. Hvis denne funksjonen ikke er tilgjengelig for denne innendørsenheten, vil fjernkontrollen gå tilbake til status før hurtigkjøling etter 20 minutter. Innendørsenheten kjører kontinuerlig i henhold til status. På dette tidspunktet kan statusen til innendørsenheten og displaystatusen på fjernkontrollen være forskjellige.

Funksjon for automatisk rengjøring

- Når enheten er slått av, holder du inne knappene "Modus" og "🌀" samtidig i 5 sekunder for å slå autorengjøringsfunksjonen på eller av. Når autorengjøringsfunksjonen er slått på, viser innendørsenheten "CL". I løpet av den automatiske rengjøringsprosessen for fordampere, vil enheten utføre rask nedkjøling eller rask oppvarming. Det kan forekomme noe støy, som er lyden av flytende væske, varmeutvidelse eller kuldesammentrekning. Varmepumpen kan blåse kald eller varm luft, noe som er normalt. Sørg for at det er god ventilasjon i rommet under rengjøringen for å opprettholde komforten.

Merk:

- Autorengjøringsfunksjonen fungerer bare ved normal omgivelsestemperatur. Hvis rommet er støvete, bør du rengjøre det én gang i måneden. Hvis ikke, kan du rengjøre det én gang hver tredje måned. Når autorengjøringsfunksjonen er slått på, kan du forlate rommet. Når autorengjøringen er fullført, går varmepumpen i standby-modus.

NO

Nattmodus

- Reduserer automatisk støy og justerer driften for nattkomfort i kjøle- eller varmemodus.

Merk:

- Hvis du føler at kjøle-/varmeeffekten er dårlig, kan du trykke på "Vifte"-knappen for å endre viftehastighet eller på "Søvn"-knappen for å gå ut av nattmodus.
- Nattmodus fungerer kun ved normal omgivelsestemperatur.

I FEEL-funksjon

Trykk på knappene "Helse" og "+" samtidig for å aktivere I FEEL-funksjonen.

Når denne funksjonen er slått på, vises "iF"-ikonet på fjernkontrollen. Fjernkontrollen registrerer deretter omgivelsestemperaturen og sender denne informasjonen til klimaanlegget, som automatisk justerer temperaturen innendørs i henhold til dette. For å deaktivere I FEEL-funksjonen trykker du på "Helse"- og "+"-knappene samtidig igjen, og "iF"-ikonet forsvinner.

- Hold fjernkontrollen nær brukeren når I FEEL-funksjonen er aktiv for nøyaktig temperaturregistrering. Unngå å plassere fjernkontrollen i nærheten av gjenstander som avgir høye eller lave temperaturer, da dette kan føre til feil temperaturavlesninger. I tillegg må du sørge for at fjernkontrollen er innenfor området der innendørsenheten kan motta signalet når I FEEL-funksjonen er på.

NO

Skifte batterier i fjernkontrollen

1. Trykk på baksiden av fjernkontrollen der du ser merket "⊞", som vist i figuren, og skyv dekselet til batterirommet i pilens retning.
2. Sett inn AAA 1,5 V batterier og kontroller at polene "+" og "-" vender riktig vei.
3. Sett dekselet til batterirommet på plass igjen.

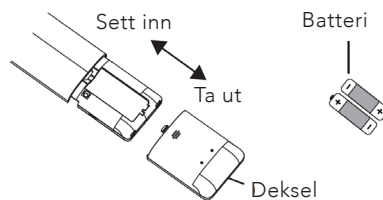

Merk:

- Under bruk skal signalsenderen til fjernkontrollen rettes mot mottakervinduet på innendørsenheten.
- Avstanden mellom signalsenderen og mottakervinduet må ikke være mer enn 8 meter, og uten hindringer.
- Signalet kan lett bli forstyrret i rom med lysrør eller trådløse telefoner. Fjernkontrollen må brukes nær innendørsenheten.
- Bruk alltid batterier av samme type.

- Hvis fjernkontrollen ikke skal brukes over en lengre periode, må batteriene tas ut.
- Hvis fjernkontrolldisplayet blir utydelig eller helt svart, må batteriene skiftes ut.

RENGJØRING OG VEDLIKEHOLD

Advarsel:

- Slå av klimaanlegget og koble fra strømforsyningen før rengjøring for å unngå elektrisk støt.
- Du må ikke vaske klimaanlegget med vann, dette kan føre til elektrisk støt.
- Ikke bruk brennbare væsker til å rengjøre klimaanlegget.
- Ikke bruk væske eller etsende rengjøringsmidler til å rengjøre apparatet, og ikke sprut vann eller annen væske på det. Det kan skade plastkomponentene og til og med forårsake elektrisk støt.

NO

Rengjøre overflaten av innendørsenheten

Når overflaten på innendørsenheten er skitten, anbefales det å bruke en myk, tørr klut eller en våt klut for å tørke den av.

Merk: Ikke ta av panelet når det rengjøres.

Rengjør filteret

1. Ta ut filteret. Trykk fjærlåsene på begge sider i pilretningen. Løft samtidig filteret slik at det løsner fra festene. Trekk filteret forover og fjern det.
2. Rengjør filteret: Bruk rent vann til å vaske eller en støvfanger til å tørke det. Hvis filteret er svært skittent (f.eks. fett), bruker du varmt vann (40 °C) blandet med et pH-nøytralt rengjøringsmiddel for å rengjøre det, og lar det tørke på et skyggefullt svalt sted.
3. Sett inn filteret: Etter rengjøring monteres filteret i motsatt rekkefølge. Skyv den langs føringskinnene på begge sider, og trykk deretter på venstre og høyre kant av filteret. Monter filteret igjen i pilenes retning.

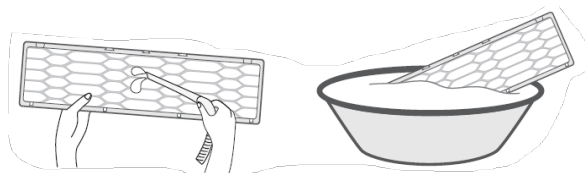
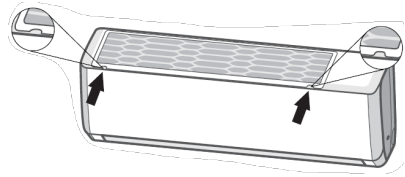

Advarsel:

- Filteret skal rengjøres hver måned. Hvis det er mye støv der klimaanlegget står, kan det være nødvendig å rengjøre filteret oftere.
- For å unngå skade må du ikke komme i kontakt med ribbene etter at filteret er fjernet.
- Ikke bruk hårføner eller andre varmekilder til å tørke filteret. Da kan filteret bli deformert eller ta fyr.

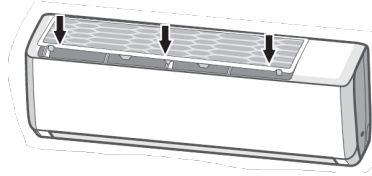

Kontroller før sesongstart

- Kontroller om luftinntakene og luftuttakene er blokkert.
- Kontroller om luftbryteren, støpselet og stikkkontakten er i god stand.
- Kontroller om luftfilteret er rent
- Kontroller om monteringsbraketten på utedelen er skadet eller rustet. Hvis ja, kontakt leverandøren.
- Kontroller om avløpsrøret er skadet.

NO

Kontroller etter sesongavslutning

- Koble fra strømforsyningen.
- Rengjør filteret og panelet til innedelen
- Kontroller om monteringsbraketten på utedelen er skadet eller rustet. Hvis ja, kontakt leverandøren.

FEILSØKING

Advarsel:

- Hvis noe av det som er beskrevet nedenfor skulle skje, må du slå av klimaanlegget og trekke ut støpselet fra stikkkontakten umiddelbart, og deretter kontakte forhandleren eller kvalifiserte fagpersoner for service.
 - Strømledningen er overopphetet eller skadet.
 - Klimaanlegget avgir unormal lyd ved bruk.
 - Sikringen går ofte.
 - Klimaanlegget lukter brent.
 - Innendørsenheten lekker.
- Ikke reparer klimaanlegget selv.
- Hvis klimaanlegget brukes under unormale forhold, kan dette føre til funksjonsfeil, elektrisk støt eller brannfare.

NO

Problem	Mulige årsaker	Løsninger
Valgt temperatur kan ikke justeres	Er ønsket temperatur høyere enn valgt temperaturområde?	Velg temperaturområde: 16~30°C Still inn temperaturområdet i VARME-modus: 8~30°C
Luftføringsspjeldet kan ikke lukkes normalt	Har luftføringsspjeldet blitt justert?	Koble fra strømmen i minst 3 sekunder, og koble deretter til strømmen igjen. Hvis problemet vedvarer, kobler du fra strømmen, monterer luftføringsspjeldet på nytt (monterer det øvre luftføringsspjeldet og deretter det nedre luftføringsspjeldet) og kobler til strømmen igjen.

Innedelen mottar ikke signaler fra fjernkontrollen eller fjernkontrollen fungerer ikke.	Finnes det alvorlige forstyrrelser (f.eks. statisk elektrisitet, stabil spenning)?	Trekk ut støpselet. Sett inn støpselet på nytt etter ca. 3 min, og slå deretter på enheten igjen.
	Befinner fjernkontrollen seg innenfor mottaksområdet?	Mottaksområdet er 8 meter.
	Finnes det hindringer?	Fjern hindringene.
	Er fjernkontrollen rettet mot mottakervinduet?	Velg riktig vinkel og rett fjernkontrollen mot mottakervinduet på innedelen.
	Reagerer fjernkontrollen dårlig, er displayet utydelig eller helt svart?	Kontroller batteriene. Skift batterier hvis det er lite strøm på dem. Kontroller om fjernkontrollen viser tegn på skade. Hvis ja, må den skiftes.
Det kommer ikke luft fra innedelen	Ingen visning når fjernkontrollen betjenes?	Fjernkontrollen skal brukes nær innedelen.
	Lysrør i rommet?	Slå av lysrøret og prøv på nytt.
	Er luftinntaket eller luftuttaket til innedelen blokkert?	Fjern hindringene.
	I varmefunksjon, når innetemperaturen valgt temperatur?	Når valgt temperatur er nådd, vil innedelen slutte å blåse luft.
	Er varmefunksjonen nettopp aktivert?	For å hindre at det blåses kald luft, starter innedelen først etter flere minutters forsinkelse. Dette er helt normalt.

NO

Klimaanlegget fungerer ikke	Strøbrudd?	Vent til strømmen er tilbake igjen.
	Er støpselet løst?	Sett inn støpselet på nytt.
	Er sikringen av eller brent?	Få en fagperson til å skifte sikringen.
	Er det feil på ledningen?	Få en fagperson til å skifte den.
	Er enheten startet på nytt umiddelbart etter at den har stoppet?	Vent i tre minutter og slå på enheten igjen.
	Er funksjonsinnstillingen for fjernkontrollen korrekt?	Tilbakestill funksjonen
NO Det kommer damp fra luftuttaket på innedelen	Er innetemperaturen og fuktigheten høy?	Inneluften blir avkjølt raskt. Etter en stund vil innetemperaturen og fuktigheten synke, og dampen vil forsvinne.
	Valgt temperatur kan ikke justeres.	Er enheten satt på autofunksjon? Er ønsket temperatur høyere enn valgt temperaturområde?
Kjøle-/varmeeffekten er mangelfull.	For lav spenning?	Vent til spenningen normaliseres.
	Skittent filter?	Rengjør filteret.
	Er det valgt riktig temperaturområde?	Juster temperaturen til riktig område.
	Åpne vinduer og/eller dører?	Lukk dører og/eller vinduer.
Klimaanlegget lukter	Finn luktkilden, som møbler, sigaretter eller lignende.	Fjern luktkilden. Rengjør filteret
Klimaanlegget kjører unormalt	Finn ut om det er forstyrrelser som f.eks. torden, trådløse enheter osv.	Slå av strømmen, slå den på igjen og slå på enheten igjen.
Lyd av «rennende vann»	Er klimaanlegget nettopp slått av eller på?	Lyden skyldes kjølemiddelet som renner inne i enheten. Dette er helt normalt.

Smellende lyd

Er klimaanlegget nettopp slått av eller på?

Dette er lyden av friksjon forårsaket av at panelet eller andre deler utvider seg og/eller trekker seg sammen på grunn av temperaturendringer.

NO



GARANTI

NO

Wilfa gir 7 års garanti på dette produktet fra kjøpsdatoen. Garantien dekker produksjonsfeil eller defekter som oppstår i garantiperioden. Kjøpskvitteringen fungerer som bevis overfor forhandleren ved eventuelle garantikrav.

Garantien er kun gyldig for produkter som er kjøpt og brukt i privathusholdning. Garantien gjelder ikke hvis produktet brukes kommersielt. Garantien er ikke gyldig hvis produktet misbrukes, ved uaktsom bruk eller hvis du ikke følger instruksjonene fra Wilfa, eller ved uautoriserte modifiseringer og reparasjoner. Garantien er bare gyldig hvis produktene har fått utført service av et profesjonelt serviceselskap annethvert år.

Garantien dekker heller ikke normal bruksslitasje på produktet, misbruk, mangel på vedlikehold, bruk av feil elektrisk spenning eller:

- Overbelastning av produktet
- Vanlige slitedeler
- Deler som må skiftes ut regelmessig (f.eks. filter, batteri osv.)

Bruksanvisningen er også tilgjengelig på nettstedet vårt: wilfa.no

PRODUKTSPEKIFIKASJONER

220-240 V ~ 50 Hz

SUPPORT OG RESERVEDELER

For support, besøk oss på **wilfa.no**, og se vår kundeservice/supportside. Her finner du vanlige spørsmål, reservedeler, tips og triks, samt all kontaktinformasjon.

GJENVINNING



Dette merket betyr at produktet ikke må deponeres med vanlig husholdningsavfall i EØS-området. For å unngå skade på miljø og mennesker, er det viktig at dette produktet gjenvinnes. Lever produktet til en miljøstasjon eller ta kontakt med butikken der du kjøpte det. De kan ta seg av produktet for gjenvinning helt kostnadsfritt.

NO

SE

SE

INNEHÅLL

- 70 VIKTIGA SÄKERHETSINSANVISNINGAR –
DRIFT OCH UNDERHÅLL
- 72 VIKTIGA SÄKERHETSANVISNINGAR – BILAGA
- 75 KÖLDMEDIUM
- 80 PRODUKTÖVERSIKT
- 82 ANVÄNDNING
- 92 BYTA BATTERIER I FJÄRRKONTROLLEN
- 92 RENGÖRING OCH UNDERHÅLL
- 94 FELSÖKNING
- 98 GARANTI
- 99 PRODUKTSPECIFIKATIONER
- 99 SUPPORT OCH RESERVDELAR
- 99 ÅTERVINNINGSBARHET

VIKTIGA SÄKERHETSINSANVISNINGAR – DRIFT OCH UNDERHÅLL

SE

- Läs denna bruksanvisning noggrant före användning och spara den för framtida bruk. Den finns även på vår webbplats wilfa.se.
- Denna produkt kan användas av barn från 8 års ålder eller äldre och av personer med nedsatt fysisk, sensorisk eller mental förmåga, samt personer med bristande erfarenhet och kunskap, om de övervakas eller instrueras beträffande säker användning av produkten och förstår de risker som är förknippade med användningen.
- Låt aldrig barn leka med apparaten.
- Rengöring och underhåll får inte utföras av barn utan övervakning.
- Anslut inte luftvärmepumpen till ett multifunktionsuttag. Det kan medföra brandrisk.
- Dra ut stickkontakten ur eluttaget vid rengöring av apparaten. I annat fall föreligger risk att få en elektrisk stöt.
- Av säkerhetsskäl måste en skadad elkabel bytas ut av tillverkaren, dennes servicerepresentant eller motsvarande.
- Tvätta inte luftvärmepumpen med vatten för att undvika elstötar.

- Spruta inte vatten på inomhusdelen. Det kan orsaka elektrisk stöt eller leda till felaktig funktion hos apparaten.
- När du har tagit bort filtret, vidrör inte lamellerna. Risk för personskada. Undvik deformation och brandrisk genom att aldrig torka filtret med hjälp av eld eller hårfön.
- Underhåll måste utföras av en auktoriserad fackman. Annars föreligger risk för person- eller materialskada.
- Reparera aldrig luftvärmepumpen på egen hand. Risk för elektrisk stöt eller materialskada. Kontakta återförsäljaren om luftvärmepumpen behöver repareras.
- Stick inte in fingrar eller föremål i apparatens luftintag eller luftutlopp. Det kan orsaka person- eller materialskada.
- Blockera inte apparatens luftintag eller -utlopp. Det kan orsaka felaktig funktion.
- Spill inte vatten på fjärrkontrollen eftersom den då kan gå sönder.
- Om något av följande inträffar, stäng omedelbart av luftvärmepumpen och bryt strömmen. Kontakta därefter återförsäljaren eller auktoriserad fackman för service.

SE

SE

- Nätkabeln är överhettad eller skadad.
 - Onormalt ljud hörs under drift.
 - Jordfelsbrytaren löser ut ofta.
 - Det börjar lukta bränt om apparaten.
 - Läckage från inomhusdelen.
- Om luftvärmepumpen används trots detta kan det orsaka felaktig funktion, elektrisk stöt eller brandfara.
 - När du sätter på eller stänger av enheten via nöddriftsbrytaren, tryck på den med ett isolerande föremål av annat material än metall.
 - Kliv inte på utomhusdelens topppanel eller lägg tunga föremål på den. Det kan medföra risk för material- eller personskada.

VIKTIGA SÄKERHETSANVISNINGAR – BILAGA

- Installation måste utföras av auktoriserad fackman. Annars föreligger risk för person- eller materialskada.
- Se till att följa gällande föreskrifter för elsäkerhet när du installerar enheten.
- Anslut enheten till en strömkälla och jordfelsbrytare i enlighet med gällande lokala föreskrifter.
- Glöm inte att installera jordfelsbrytaren. I annat fall föreligger risk för felaktig funktion. Vid fast

elinstallation måste en frånskiljande enhet med minst 3 mm kontaktseparation anslutas.

- Se bifogad tabell för att hitta en jordfelsbrytare med lämplig kapacitet. Jordfelsbrytaren ska skydda mot kortslutning och överbelastning.
- Luftvärmepumpen måste vara korrekt jordad. Felaktig jordning kan orsaka elektrisk stöt.
- Använd endast elkablar som är avsedda för ändamålet.
- Säkerställ att nätspänningen stämmer överens med den spänning som gäller för apparaten. Vid instabil nätspänning eller felaktig anslutning föreligger risk för felaktig funktion.
- Installera för ändamålet lämpade elkablar före användning av luftvärmepumpen.
- Anslut fas, nolla och jord på korrekt sätt till eluttaget.
- Se till att strömmen är avstängd när du arbetar med el och elsäkerhet.
- Slå inte på strömmen förrän installationen är klar. Av säkerhetsskäl måste en skadad elkabel bytas ut av tillverkaren, dennes servicerepresentant eller motsvarande.

SE

SE

- Temperaturen på kylsystemet blir hög – se till att anslutningskabeln placeras på avstånd från kopparröret.
- Apparaten ska installeras i enlighet med gällande nationella föreskrifter för kabeldragning och elsäkerhet.
- Installationen får endast utföras av auktoriserad fackman och i enlighet med gällande NEC- och CEC-krav.
- Luftvärmepumpen är en klass 1-apparat. Den måste vara korrekt skyddsjordad. Se till att den alltid är jordad, annars föreligger risk för elektrisk stöt.
- Den gulgröna ledaren i luftvärmepumpen är jordledaren som inte får användas för några andra ändamål.
- Skyddsjorden ska uppfylla nationella elsäkerhetsföreskrifter.
- Apparaten måste placeras så att stickkontakten är tillgänglig.
- Alla ledare på inom- och utomhusdelen måste anslutas av en auktoriserad fackman.
- Om elkabeln är för kort, kontakta leverantören för att få en ny. Du får inte förlänga den på egen

hand.

- För luftvärmepumpar med stickkontakt måste denna vara lätt tillgänglig efter avslutad installation.
- För luftvärmepumpar utan stickkontakt måste en jordfelsbrytare installeras.
- Om du måste byta plats för luftvärmepumpen måste flytten genomföras av en auktoriserad fackman. Annars föreligger risk för person- eller materialskada.
- Välj en plats utom räckhåll för barn och på behörigt avstånd från djur och växter. Om detta inte går att undvika, sätt upp ett staket som skydd.
- Inomhusdelen ska installeras nära väggen

SE

OBS!

Det är mycket viktigt för dina rättigheter som konsument att du noggrant följer alla anvisningar beträffande rengöring, service och underhåll. I annat fall riskerar du att dina rättigheter som konsument inte gäller.

KÖLDMEDIUM

- För att luftvärmepumpen ska fungera cirkulerar ett speciellt köldmedium i systemet. Det specialrenade köldmediet heter fluorid R32.

Köldmediet är både lättantändligt och luktfritt. Under vissa omständigheter kan det även vara explosivt. Men köldmediets antändlighet är mycket låg. Det kan endast antändas av eld.

- Jämfört med vanliga köldmedier är R32 ett icke miljöförstörande köldmedium som inte skadar ozonlagret. Dess påverkan på växthuseffekten är också lägre. R32 har mycket goda termodynamiska egenskaper som leder till mycket hög energieffektivitet. Detta innebär att apparaten kräver påfyllning betydligt mer sällan.

SE

VARNING

Försök aldrig påskynda avfrostningsprocessen eller rengöringen av apparaten på annat sätt än det som rekommenderas av tillverkaren. Om reparation behövs, kontakta närmaste auktoriserade servicecenter. Alla reparationer som utförs av icke kvalificerad personal kan medföra fara. Apparaten ska förvaras i ett rum utan kontinuerligt aktiva värmekällor (till exempel öppen eld, gasvärmare eller elektriskt element i drift). Punktera eller bränn aldrig apparaten.

Apparaten innehåller den lättantändliga gasen R32. Använd enbart tillverkarens instruktioner vid reparation och följ dessa noggrant. Observera att köldmedier är luktfria. Läs specialistmanualen.



FÖRSIKTIGHET

- Slå inte på strömmen förrän installationen är klar.
- Av säkerhetsskäl måste en skadad elkabel bytas ut av tillverkaren, dennes servicerepresentant eller motsvarande.
- Temperaturen på kylsystemet blir hög – se till att anslutningskabeln placeras på avstånd från kopparröret.
- Apparaten ska installeras i enlighet med gällande nationella föreskrifter för kabeldragning och elsäkerhet.
- Installationen får endast utföras av auktoriserad fackman och i enlighet med gällande NEC- och CEC-krav.
- Luftvärmepumpen är en klass 1-apparat. Den måste vara korrekt skyddsjordad. Se till att den alltid är jordad, annars föreligger risk för elektrisk stöt.
- Den gulgröna ledaren i luftvärmepumpen är jordledaren som inte får användas för några andra ändamål.
- Skyddsjorden ska uppfylla nationella elsäkerhetsföreskrifter.

SE

SE

- Apparaten måste placeras så att stickkontakten är tillgänglig.
- Alla ledare på inom- och utomhusdelen måste anslutas av en auktoriserad fackman.
- Om elkabeln är för kort, kontakta leverantören för att få en ny. Du får inte förlänga den på egen hand.
- Om luftvärmepumpen har stickkontakt måste denna vara lätt tillgänglig efter avslutad installation.
- För luftvärmepumpar utan stickkontakt måste en jordfelsbrytare installeras.
- Om du måste byta plats för luftvärmepumpen måste flytten genomföras av en auktoriserad fackman. Annars föreligger risk för person- eller materialskada.
- Välj en plats utom räckhåll för barn och på behörigt avstånd från djur och växter. Om detta inte går att undvika, sätt upp ett staket som skydd.
- Inomhusdelen ska installeras nära väggen.
- Anvisningar för installation och användning av den här produkten tillhandahålls av tillverkaren.

UV-C-LAMPANS FUNKTION

VARNING

Denna apparat innehåller en UV-sändare. Titta inte in i ljuskällan.

- Denna apparat innehåller en UV-C-lampa.
- Läs underhållsanvisningarna innan du öppnar apparaten.

- Information om rengöring och annat användarunderhåll av apparaten:
 1. Dra ut stickkontakten ur eluttaget innan du rengör eller underhåller apparaten.
 2. Öppna luckan för att ta ut filtret.
 3. Torka rent kvartsglaset med en mjuk bomullstrasa.
 4. Sätt tillbaka filtret efter rengöring och stäng panelluckan.

- Metod, rengöringsfrekvens och nödvändiga försiktighetsåtgärder:

Rengöringsmetod: torka av kvartsglaset med en mjuk trasa tills ytan är ren.

Rengöringsfrekvens: rengör den var 6:e månad. Rengöringsfrekvensen kan justeras efter luftkvaliteten.

Försiktighetsmått:

- Se till att enheten är avstängd och att strömmen är frånkopplad före rengöring för att förhindra elstötar och UV-skador.
- Använd inte flyktiga oljor, alkohol, lösningsmedel eller lack till att rengöra UV-C-lampan för att undvika skador.
- Undvik att vidröra inomhusenhetens flänsar för att undvika skållning.
- Se till att inte repa glasets yta när du torkar av den.
- Oavsiktlig användning av apparaten eller skador på höljet kan leda till att farlig UV-C-strålning läcker ut. UV-C-strålning kan orsaka skador på ögon och hud, även i små doser.
- Apparater som är uppenbart skadade får inte användas.
- Innan luckor och åtkomstpaneler som är märkta med symbolen för risk för ultraviolett strålning öppnas rekommenderas att strömmen kopplas från.
- UV-C-barriärer som är märkta med symbolen för risk för ultraviolett strålning ska inte tas bort.
- Använd inte UV-C-lampor utanför apparaten.
- Använd inte UV-C-sändaren när den är borttagen från apparaten.
- För att undvika farliga situationer får användaren inte byta ut UV-C-lampan, utan den måste bytas ut av tillverkaren, underhållspersonal eller liknande.

SE

PRODUKTÖVERSIKT



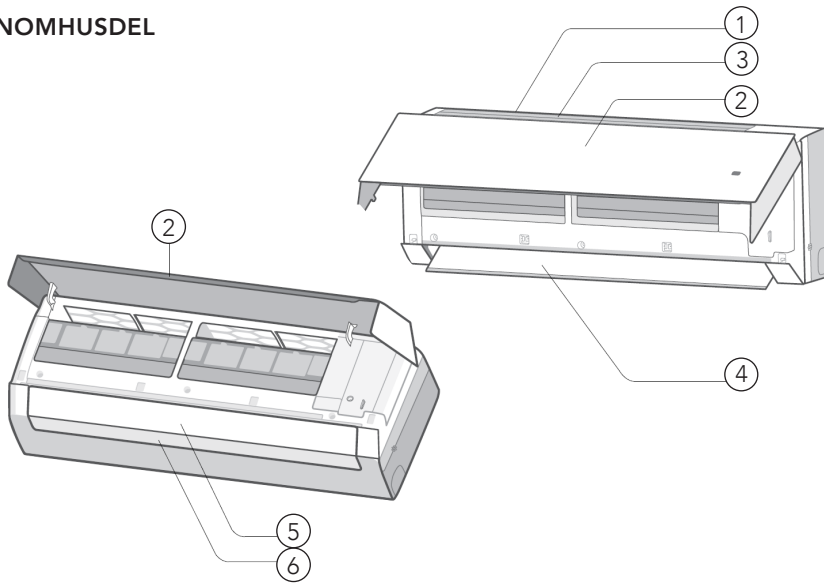



INOMHUSDEL



SE

- | | | | |
|----|-------------|----|--------------------------|
| 1. | Luftintag | 5. | Övre luftstyrningsgaller |
| 2. | Panel | 6. | Nedre luftkanalspjäll |
| 3. | Filter | | |
| 4. | Luftutsläpp | | |

DISPLAY

Uppvärmningsläge	
Kylningsläge	
Avfuktningsläge	
Temp.indikator	
Strömindikator	
Fuktindikator	

Obs!

- Detta är en allmän introduktion och indikatorns färg är endast avsedd som referens. Se den aktuella displayen.
- Displayinnehållet kan skilja sig från det faktiska. Se den aktuella displayen.

FJÄRRKONTROLL



	Tyst	
	Inställd fläkthastighet	
	Turboläge	
	Överföringssignal	
Driftläge		Autoläge
		Kylningsläge
		Avfuktningläge
		Fläktläge
		Uppvärmningsläge
	X-FAN-funktion	
	Fuktighetsreglering	
	Effektbegränsningsdrift	
	Temperaturinställning	
		Omgivningstemp
		Luffuktighet inomhus
ONOFF	Timer på/timer av	
	Tidsinställning	
	Vänster/höger-sväng	
	Sväng uppåt & neråt	
	Barnspärr	
	Snabbkylning	
	Hälso- och UVC-funktioner	
	WiFi-funktion	
	LED	
	Auto lysdiod	
	I feel	
	Viloläge	
	Funktion för tvåvägsventilation	

SE

ANVÄNDNING

INTRODUKTION TILL KNAPPARNA PÅ FJÄRRKONTROLLEN

Obs!

- Detta är en universalkontroll och den kan användas för luftvärmepumpar med multifunktion. För funktioner som saknas för den aktuella modellen händer det inget när du trycker på fjärrkontrollens knapp, utan enheten bibehåller sin ursprungliga driftstatus.
- När du sätter på luftvärmepumpen avger den en ljudsignal. Driftindikatorn "⏻" är ON. Därefter kan du styra luftvärmepumpen via fjärrkontrollen.
- När enheten är på (ON) och du trycker på en knapp på fjärrkontrollen blinkar ikonen "👁️" på fjärrkontrollens display en gång och luftvärmepumpen avger en ljudsignal. Det betyder att signalen från fjärrkontrollen har skickats till luftvärmepumpen.

ON/OFF-knapp

Tryck för att slå på eller stänga av enheten.

SE

MODE-knapp

Tryck på MODE-knappen för att välja önskat driftläge:



- Auto-läge När autoläget väljs kommer den att köras automatiskt enligt den avkända temperaturen. Tryck på knappen "FAN" för att justera fläkthastigheten och på knapparna "🌀"/"🌀" för att justera luftflödets riktning.
- Kylningsläge När kylningsläget är valt kommer luftkonditioneringen att fungera i kylningsläge. Tryck på "+" eller "-" för att reglera inställd temperatur. Tryck på knappen "FAN" för att justera fläkthastigheten och på knapparna "🌀"/"🌀" för att justera luftflödets riktning.
- Avfuktningsläge Vid avfuktningsläge körs luftvärmepumpen på låg hastighet. I avfuktningsläget kan fläkthastigheten inte justeras. Tryck på knapparna "🌀"/"🌀" för att justera luftflödets riktning.
- Fläktläge När fläktläget väljs kommer luftkonditioneringen att cirkulera luft utan kylning eller uppvärmning. Tryck på knappen "FAN" för att justera fläkthastigheten och på knapparna "🌀"/"🌀" för att justera luftflödets riktning.
- Heat-läge När värmeläget är valt kommer luftkonditioneringen att köras i värmeläge. Tryck på "+" eller "-" för att reglera inställd temperatur. Tryck på

knappen "FAN" för att justera fläkthastigheten och på knapparna "↻" / "↻" för att justera luftflödets riktning.

Obs!

- När värmeläget startas kommer enheten att fördröja luftflödet i 1–5 minuter för att förhindra att kall luft blåser. Den faktiska fördröjningstiden beror på inomhustemperaturen.
- Temperaturen kan inte regleras i AUTO-läge.
- Temperaturområdet som kan ställas in med fjärrkontrollen är 16–30 °C och i värmeläge 8~30 °C.

Fan-knappen

Knappen "Fan" används för att ställa in fläkthastigheten i ordningen auto, tyst, låg, låg-medel, medel, medel-hög, hög, turbo.



Obs!

- När luftkonditioneringen arbetar i avfuktningläge är den inställd på låg fläkthastighet.
- X-FAN-funktion Tryck och håll in fläkthastighetsknappen i 2 sekunder i kyl- eller avfuktningläge för att aktivera X-FAN-funktionen. När den är aktiverad visas X-FAN-ikonen och inomhusfläkten fortsätter att gå i några minuter efter att enheten har stängts av för att hjälpa till att torka inomhusenheten. Som standard är X-FAN inställd på OFF efter att enheten har slagits på. Alternativet X-FAN är inte tillgängligt i lägena AUTO, FAN eller HEAT. X-FAN hjälper till att förhindra mögel genom att torka fukt från förångaren efter att enheten har slutat fungera.
- När X-FAN är på: När du har stängt av enheten med strömbrytaren fortsätter inomhusfläkten att gå på låg hastighet i några minuter. Under denna tid kan du stoppa fläkten omedelbart genom att hålla fläkthastighetsknappen intryckt i 2 sekunder.
- När X-FAN är avstängd: När du stänger av enheten med strömbrytaren stängs hela enheten av omedelbart.

+/- knappen

Ett tryck på + eller -knappen ökar eller minskar den inställda temperaturen med 1° C.

Håll in knappen + eller – i minst 2 sekunder så ändras den inställda temperaturen snabbare. När knappen släpps ändras den inställda temperaturen i enlighet med detta.

Wi-Fi-knappen

Tryck på "Wi-Fi"-knappen för att slå på Wi-Fi-funktionen. "Wi-Fi"-ikonen visas på fjärrkontrollen. Håll in "Wi-Fi"-knappen i 5 sekunder för att stänga av funktionen.

SE

”Wi-Fi”-ikonen försvinner.

Health-knappen

Tryck på den här knappen för att slå på eller stänga av hälsfunktionen och UVC-lampan i driftstatus.



När du väljer ”” med fjärrkontrollen slås kall plasma på.

När du väljer ”” med fjärrkontrollen tänds UVC-lampan.





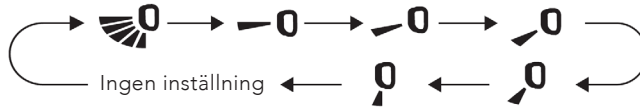

När du väljer ”” med fjärrkontrollen tänds både Cold plasma- och UVC-lampan.

SE



Upp- och nedsvängningsknapp

Tryck på den här knappen för att justera luftflödets vinkel uppåt och nedåt. Det kan justeras enligt följande:



- När du väljer ”” går den upp och ner automatiskt.
- När du väljer ””, ””, ””, ””, ”” blåser den luft i valt läge.
- Håll in knappen ”” i minst 2 sekunder. Vinkeln går upp och ner tills du släpper knappen. När du släpper knappen stannar den i vald vinkel.

Obs!

- I läget för luftflödesriktning uppåt nedåt, när status ändras från OFF (av) till ”” – trycker du på denna knapp igen efter 2 sekunder så ändras ”” status direkt till OFF(av). Om du trycker på knappen igen inom 2 sekunder, är ändringen av luftflödesriktningens status även beroende av växlingssekvensen ovan.

Fuktregleringsknappen

Under kylningsläge, tryck för att välja fuktreglering med kylningsläge, smart avfuktning med kylningsläge eller allmänt kylningsläge.



- När fuktreglering med kylningsläge är inställt kommer fjärrkontrollen att visa "⊙" och symbolen för fuktvärde "88" och "%" blinkar i 5 sekunder. Du kan trycka på knapparna + och – för att ställa in fuktvärdet inom 5 sekunder. Under fuktreglering med kylning, fuktreglering med kylning, fuktinställningsområde för fjärrkontrollen 40-80 %. Temperaturen kan justeras under fuktreglering med kylningsläge.
- När smart avfuktning med kylningsläge är inställt visar fjärrkontrollen "⊙". Fjärrkontrollen och inomhusenheten visar "Ao" i 5 sekunder.
- Fuktigheten för smart avfuktning justeras automatiskt efter mänsklig kroppskomfort; ingen manuell inställning av luftfuktigheten behövs.

I avfuktningläge kan du trycka på den här knappen för att välja fuktreglering med avfuktningläge, kontinuerligt avfuktningläge och allmänt avfuktningläge, och de kan ställas in för att arbeta cirkulärt.



- När fuktreglering med avfuktningläge är inställt visar fjärrkontrollen "⊙", "%" och fuktvärdet "88". Tryck på knapparna "+" och "-" för att ställa in fuktvärdet. Inställningsområdet för luftfuktighet är 30-70 %. Temperaturen kan inte justeras under fuktreglering med avfuktningläge.
- När kontinuerlig avfuktning är inställd kommer fjärrkontrollen att visa "⊙", fjärrkontrollen och inomhusenheten kommer att visa "Co". Temperaturen kan inte regleras under kontinuerligt avfuktningläge.
- I kontinuerligt avfuktningläge arbetar enheten alltid i avfuktningstatus; temperatur och luftfuktighet behöver inte ställas in.

Obs!

- Luftkonditioneringen används huvudsakligen för att reglera temperaturen, medan fuktregleringen är en extrafunktion. Fuktigheten påverkas av faktorer som inomhus- och utomhusmiljö, grad av inomhustätning och inomhusflöde.
- När den inställda luftfuktigheten är högre än den aktuella luftfuktigheten kan den inställda luftfuktigheten inte uppnås.
- Om luftfuktighetsgivaren inte fungerar som den ska stoppas fuktighetsinställningen i kylnings- eller avfuktningläge och enheten körs i allmänt kylnings- eller avfuktningläge.



SE

Vänster/höger-svängknapp

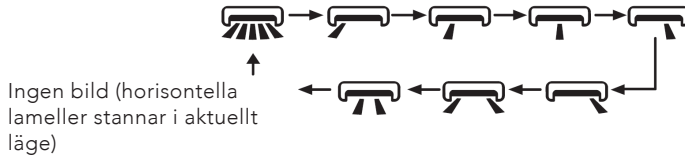
Tryck på den här knappen för att justera vänster och höger vinkel på luftflödet. Det kan justeras enligt följande:



Obs!

- Håll in knappen "  " i minst 2 sekunder. Vinkeln rör sig åt vänster och höger tills du släpper knappen. När du släpper knappen stannar den i vald vinkel.
- I läget för luftflödesriktning åt vänster och åt höger, när status ändras från OFF (av) till "  " trycker du på denna knapp igen inom 2 sekunder, "  " status ändras då direkt till OFF. Om du trycker på denna knapp igen inom 2 sekunder, är ändringen av luftflödesriktningens status även beroende av växlingssekvensen ovan.

SE

Timer-knappen

Ställ in timern för automatisk på/av-funktion.



- När enheten är i ON-läge trycker du en gång på timerknappen för att stänga av timern. Indikatorerna "HOUR" och "OFF" börjar blinka. Använd knapparna "+" eller "-" inom 5 sekunder för att justera timerns avstängningstid. Varje gång du trycker på knappen "+" eller "-" justeras tiden i steg om 30 minuter. Om du håller in knappen "+" eller "-" i 2 sekunder justeras tiden snabbt tills önskad inställning har uppnåtts. Tryck på timerknappen igen för att bekräfta ditt val. Indikatorerna "HOUR" och "OFF" slutar blinka. För att avbryta timern trycker du på timerknappen igen medan timern är aktiv.
- Tryck på den här knappen en gång när timern är OFF för att sätta på den. Följ samma steg som för timer av för att justera och bekräfta tiden. För att avbryta timern trycker du på timerknappen igen medan timern är aktiv.

Obs!

- Tidsintervall för timer: 0,5-24 timmar.
- Intervallet mellan två åtgärder får inte överstiga 5 sekunder. Annars lämnar fjärrkontrollen automatiskt timerinställningsläget.

Sleep-knappen

Tryck på den här knappen för att välja Sleep 1, Sleep 2, Sleep 3 eller avbryta viloläget.

- Sleep 1:  I läget Cool, när Sleep 1 är aktiverat, kommer enheten att justera temperaturen gradvis för bättre komfort under sömnen. Efter en timme ökar den inställda temperaturen med 1 °C och efter två timmar ökar den med 2 °C. Enheten håller sedan denna temperatur. I värmeläge sänks temperaturen med 1 °C efter den första timmen och med 2 °C efter den andra timmen, och förblir sedan på den temperaturen.
- Sleep 2:  I läget Sleep 2 följer luftkonditioneringen automatiskt en förprogrammerad temperaturkurva som är utformad för optimal sovkomfort.
- Sleep 3:  Anpassningsbar sömnkurva:
 1. När läget Sleep 3 har valts trycker du på och håller ned knappen "Health" för att gå in i läget för anpassad sömninställning. Fjärrkontrollen visar "1 hour" och temperaturen blinkar och visar den senast sparade temperaturen från sömnkurvan (om det är första gången visas fabriksinställningen).
 2. Använd knapparna "+" och "-" för att justera temperaturen för den första timmen. Tryck på knappen "Health" för att bekräfta inställningen.
 3. Fjärrkontrollen går då automatiskt till nästa tidsintervall (t.ex. "2 timmar", "3 timmar", "8 timmar"). Justera temperaturen för varje intervall efter behov och bekräfta med knappen "Health".
 4. Upprepa processen tills du har ställt in temperaturerna i upp till 8 timmar. När inställningarna har slutförts återgår fjärrkontrollen till den vanliga timerdisplayen och luftkonditioneringen följer din anpassade sömnkurva.
 - Undersökning av kurvan: För att kontrollera de aktuella inställningarna för sömn 3-kurvan kan du gå in i läget för anpassade sömninställningar utan att göra några ändringar. Gör inga justeringar av temperaturen, tryck bara på knappen "Health" för att bekräfta och avsluta.

SE

Light-knappen

Tryck på light-knappen för att styra LED-statusen på displayen. Cirkulationsändringen sker enligt följande:

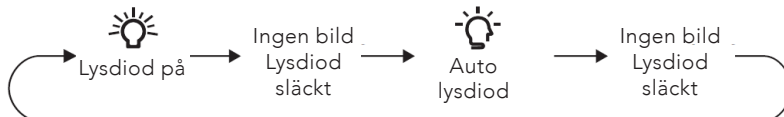

När du väljer Auto LED kommer LED-indikatorn på inomhusenheten automatiskt att justera ljusstyrkan efter den omgivande belysningens intensitet.

Energisparfunktion

Tryck i kylningsläge på "Mode"- och "Timer"-knapparna samtidigt för att starta eller stänga av energisparfunktionen. När energisparfunktionen startas visas "SE" på fjärrkontrollen och luftvärmepumpen reglerar inställd temperatur automatiskt i enlighet med fabriksinställningen för att uppnå optimal energispareffekt. Tryck samtidigt på "Mode"- och "Timer"-knappen en gång till för att avsluta energisparfunktionen.

Obs!

- När energisparfunktionen är aktiverad, är fläkthastigheten som standard inställd till AUTO och kan inte regleras.
- Under energisparfunktionen kan den inställda temperaturen inte justeras.
- Sleep-funktionen och energisparfunktionen kan inte aktiveras samtidigt. Har energisparfunktionen har ställts in under kylningsläget avbryter du den om du trycker på Sleep-knappen. Har Sleep-funktionen ställts in under kylningsläget avbryter du den om du startar energisparfunktionen.

SE

Barnspärr

Håll på/av-knappen och "-"-knappen intryckta samtidigt i 3 sekunder för att aktivera eller inaktivera barnspärren.

När barnlåset är aktiverat visas ikonen "🔒" på fjärrkontrollen. Om du trycker på någon av knapparna blinkar ikonen tre gånger utan att sända någon signal till enheten.

Byte av temperaturskala

Växla mellan °C och °F genom att hålla Mode- och "-"-knapparna intryckta samtidigt i 3 sekunder i OFF-läge.

Effektbegränsningsdrift

🔻P funktionen används för att begränsa effekten för hela enheten. Tryck på knapparna "Mode" och "Sleep" samtidigt. Fjärrkontrollen visar följande i cirklar:



- Den maximala effekten som begränsas när 🔻P̄-läget är lägre än i 🔻P-läget.
- Om du vill avbryta effektbegränsningsfunktionen trycker du på knapparna "Mode" och "Sleep" samtidigt tills ikonen försvinner från displayen.
- När fjärrkontrollen stängs av avbryts effektbegränsningsfunktionen. Om du vill aktivera funktionen trycker du på "Mode"- och "Sleep"-knapparna

samtidigt.

- Om den aktuella effekten är lägre än den maximala effekten i läget "P" begränsas inte effekten efter att du har gått in i ett sådant läge.
- För modellen med en utomhusenhet och två inomhusenheter, om någon av inomhusenheterna går in i effektbegränsningsfunktionen kommer utomhusenheten att gå in i det inställda effektbegränsningsläget för inomhusenheten. När två inomhusenheter går in i effektbegränsningsläget kommer effekten för utomhusenheten att begränsas enligt den lägre effekten för de två inomhusenheterna.

Visning av omgivningstemperatur eller luftfuktighet

Genom att hålla on/off- och "👉"-knapparna intryckta samtidigt kan du se inomhustemperaturen eller luftfuktigheten på inomhusenhetens display. Växla mellan visade värden på fjärrkontrollen enligt följande sekvens:



- Vid val av "🏠" med fjärrkontrollen visar temperaturindikatorn på inomhusdelen omgivande inomhustemperatur.
- När du väljer "🏠%" visar temperaturindikatorn på inomhusenheten luftfuktigheten inomhus.

Obs!

- Omgivningsfuktigheten är endast avsedd som referens. till exempel: Om luftfuktighetsvärdet är "0 %" kan det vara fel på fuktdetekteringskortet. Kontakta din lokala serviceleverantör.
- Det kan finnas en viss mätavvikelse för fuktdetektering och fotokänslighetsdetektering.

Påminnelse om rengöring av filter

Påminnelsefunktionen är som standard av. Håll "On/Off"- och "👉"-knapparna intryckta samtidigt i 5 sekunder för att sätta på den. Summern ljuder i 0,5 sekund och visas på displayen i 3 sekunder. När påminnelsefunktionen har slagits på, när luftkonditioneringen har nått den inställda tiden, blinkar displayen i cirka 30 sekunder varje gång enheten slås på för att påminna användaren om att rengöra filtret. Du kan stänga av denna cykelpåminnelse genom att hålla på/av- och "👉"-knapparna intryckta samtidigt i 5 sekunder och sedan börjar den räkna igen.

Obs!

- När påminnelsefunktionen har aktiverats kan endast denna cykelpåminnelse

SE

raderas.

Volymkontroll

Tryck på knappen Mode och knappen "" samtidigt för att minska ljudnivån på inomhusenhetens summer.

Snabbkylningsfunktion

Tryck på knapparna "On/Off" och "+" samtidigt i kylningsläge för att välja 25 °C snabbkylningsläge, 16 °C snabbkylningsläge och normalt kylningsläge cirkulärt. Ikonen "" visas på fjärrkontrollen i snabbkylningsläge.

När den går in i snabbkylningsläge är fläkthastigheten automatisk och den inställda temperaturen är 25°C eller 16°C blinkar den inställda temperaturen i sekunder. Under den blinkande perioden trycker du på knappen "+" eller "-" för att justera den inställda temperaturen. Tryck på "Fan"-knappen för att reglera fläkthastigheten. Om den inställda temperaturen och fläkthastigheten inte har justerats under denna tid kommer fjärrkontrollen och inomhusenheten att arbeta med den aktuella inställda temperaturen och fläkthastigheten i 20 minuter. 20 minuter senare övergår den inställda temperaturen och fläkthastigheten för fjärrkontrollen och inomhusenheten till statusen före snabbkylning.

SE

Obs!

- Om den inställda temperaturen och fläkthastigheten har justerats under drift i snabbkylningsläget lämnar enheten snabbkylningsläget. Därefter körs inomhusenheten kontinuerligt i den inställda statusen.
- Denna funktion är endast aktuell för vissa modeller. Om denna funktion inte är tillgänglig för denna inomhusenhet återgår fjärrkontrollen 20 minuter senare till status före snabbkylning. Inomhusenheten arbetar kontinuerligt enligt status. Vid denna tidpunkt kan status för inomhusenheten och displaystatus på fjärrkontrollen skilja sig åt.

Autoclean-funktionen

- När enheten är avstängd håller du in knapparna "Mode" och "" samtidigt i 5 sekunder för att slå på eller stänga av den automatiska rengöringsfunktionen. När den automatiska rengöringsfunktionen är påslagen visar inomhusenheten "CL". Under den automatiska rengöringen av förångaren utför enheten snabb kylning eller snabb uppvärmning. Det kan förekomma visst buller, ljudet av flytande vätska eller värmeutvidgning eller kall krympning. Luftkonditioneringen kan blåsa kall eller varm luft, vilket är normalt. Se till att rummet är välventilerat under rengöringsprocessen för att undvika att komforten påverkas.

Obs!

- Den automatiska rengöringsfunktionen fungerar endast vid normal omgivningstemperatur. Om rummet är dammigt använd rengöringen

en gång i månaden, om inte är det rengör var tredje månad. När den automatiska rengöringsfunktionen har aktiverats kan du lämna rummet. När den automatiska rengöringen är klar övergår luftkonditioneringen till standby-läge.

Nattläge

- Sänker automatiskt ljudnivån och justerar driften för nattkomfort i kyl- eller värmeläge.

Obs!

- När du känner att kyl- och värmeeffekten är dålig, tryck på "Fan"-knappen för att ändra fläkthastighet eller tryck på "Sleep"-knappen för att lämna nattläget.
- Nattläget kan endast användas vid normal omgivningstemperatur.

I feel-funktionen

Tryck på knapparna "Health" och "+" samtidigt för att aktivera I FEEL-funktionen. När den här funktionen är aktiverad visas ikonen "❄️" på fjärrkontrollen. Fjärrkontrollen känner sedan av omgivningstemperaturen och skickar denna information till luftkonditioneringen, som automatiskt justerar inomhustemperaturen därefter. För att inaktivera I FEEL-funktionen trycker du på "Health"- och "+"-knapparna samtidigt igen så försvinner "❄️"-ikonen.

- Håll fjärrkontrollen nära användaren när I FEEL-funktionen är aktiv för korrekt temperaturavkänning. Undvik att placera fjärrkontrollen nära föremål som avger höga eller låga temperaturer eftersom detta kan leda till felaktiga temperaturavläsningar. Kontrollera dessutom att fjärrkontrollen befinner sig inom det område där inomhusenheten kan ta emot sin signal när I FEEL-funktionen är aktiverad.

SE

Byta batterier i fjärrkontrollen

1. Tryck på markeringen "🔋" (se bild) på baksidan av fjärrkontrollen. Ta sedan bort locket över batterifacket genom att skjuta locket i pilens riktning.
2. Byt ut de två AAA-batterierna (1,5 V) och se till att alla poler (+ respektive -) är vända åt rätt håll.
3. Sätt tillbaka locket på batterifacket.

Obs!

- Vid användning av fjärrkontrollen, rikta signalen mot mottagningsfönstret på inomhusenheten.
- Avståndet mellan signalsändaren och det mottagande fönstret får inte vara mer än 8 m och det får inte finnas några fysiska hinder mellan dem.

- Signalen kan lätt störas i rum där det finns lysrör eller trådlös telefon. Håll fjärrkontrollen nära inomhusenheten när du använder den.
- Ersätt batterierna till nya av samma modell när byte krävs.
- Ta ut batterierna när du inte använder fjärrkontrollen under en längre tid.
- Om displayen på fjärrkontrollen är otydlig eller bild helt saknas är det dags att byta batterier.

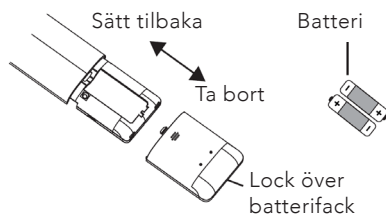

RENGÖRING OCH UNDERHÅLL

Varning:

- Stäng av luftvärmepumpen och koppla från strömmen före all rengöring och underhåll. Annars föreligger risk för elektriska stötar.
- Tvätta inte luftvärmepumpen med vatten för att undvika elstötar.
- Använd inte lättantändliga vätskor för att rengöra luftvärmepumpen.
- Använd inte flytande eller frätande rengöringsmedel för att rengöra apparaten och stänk inte vatten eller annan vätska på den, eftersom det kan skada plastkomponenterna och till och med orsaka elstötar.

SE

Rengöra ytan på inomhusdelen

När ytan på inomhusdelen är smutsig rekommenderar vi att du torkar ren den med en torr eller fuktad trasa.

Obs! Ta inte bort panelen under rengöringen

Rengöra filtret

1. Ta bort filtret Tryck fjäderlåsen på båda sidor i pilarnas riktning. Lyft samtidigt upp filtret så att det lossnar från fästena. Dra filtret framåt och ta bort det.
2. Rengöra filtret Använd rent vatten eller dammuppsamlare för att rengöra deT. Om filtret är mycket smutsigt (t.ex. fett), använd varmt vatten 45°C blandat med neutralt rengöringsmedel för att rengöra det och ställ det sedan på en skuggig plats att torka.

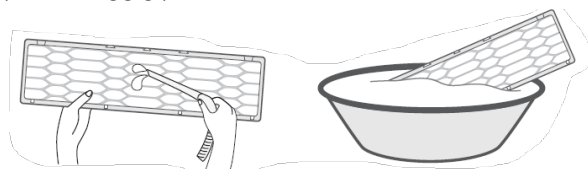
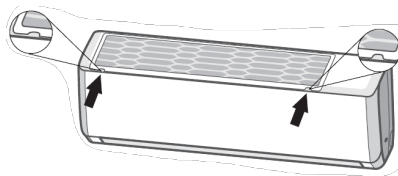

- Sätta tillbaka filtret Sätt tillbaka filtret i omvänd ordning efter rengöring. Skjut det längs styrskenorna på båda sidor och tryck sedan på filtrets vänstra och högra kant. Sätt tillbaka filtret i pilarnas riktning.

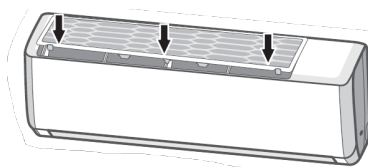

Varning:

- Filtret bör rengöras var tredje månad. Om driftsmiljön är mycket dammig kan du rengöra filtret oftare.
- När du har tagit bort filtret, vidrör inte lamellerna. Risk för personskada.
- Undvik deformation och brandrisk genom att aldrig torka filtret med hjälp av eld eller hårfön.

Kontroll före användningssäsongen

- Kontrollera att luftintagen inte är blockerade.
- Kontrollera att jordfelsbrytare, stickkontakt och uttag är i gott skick.
- Kontrollera att filtret är rent.
- Kontrollera om monteringsfästet för utomhusdelen är skadat eller korroderat. Kontakta i så fall leverantören.
- Kontrollera att dräneringsröret inte är skadat.

SE

Kontroll efter användningssäsongen

- Koppla bort strömmen.
- Rengör filtret och panelen på inomhusdelen.
- Kontrollera om monteringsfästet för utomhusdelen är skadat eller korroderat. Kontakta i så fall leverantören.

FELSÖKNING

Varning:

- Om något av följande inträffar – stäng omedelbart av luftvärmepumpen och bryt strömmen. Kontakta därefter återförsäljaren eller auktoriserad fackman för service.
 - Nätkabeln är överhettad eller skadad.
 - Onormalt ljud hörs under drift
 - Jordfelsbrytaren löser ut ofta.
 - Det börjar lukta bränt om luftvärmepumpen.
 - Läckage från inomhusdelen.
- Reparera inte eller återmontera luftkonditioneringen själv.
- Om luftvärmepumpen används trots detta kan det orsaka felaktig funktion, elektrisk stöt eller brandfara.

SE

Problem	Möjliga orsaker	Åtgärder
Den inställda temperaturen kan inte regleras	Önskad temperatur överstiger intervallet för inställd temperatur?	Intervallet för inställd temperatur: 16~30°C Inställt temperaturområde i värmeläge: 8~30°C
Luftstyrningsgallret kan inte stängas normalt	Är luftstyrningsgallret inställt?	Koppla från strömmen i minst 3 sekunder och anslut sedan strömmen. Om problemet kvarstår, koppla från strömmen, montera tillbaka luftstyrningsgallret (montera det övre luftstyrningsgallret och sedan det nedre luftstyrningsgallret) och anslut sedan strömmen.

<p>Inomhusdelen kan inte ta emot fjärrkontrollens signaler eller det händer inget när du trycker på fjärrkontrollen.</p>	<p>Föreligger mycket störningar/interferens (t.ex. av statisk elektricitet, instabil spänning)?</p>	<p>Dra ut stickkontakten. Sätt tillbaka stickkontakten efter ca 3 min, och sätt sedan på enheten igen.</p>
	<p>Befinner sig fjärrkontrollen inom signalmottagningsområdet?</p>	<p>Signalmottagningsområdet är 8 m.</p>
	<p>Finns det några hinder i vägen?</p>	<p>Avlägsna hindren.</p>
	<p>Är fjärrkontrollen riktad mot mottagningsfönstret?</p>	<p>Välj rätt vinkel och rikta fjärrkontrollen mot mottagningsfönstret på inomhusdelen.</p>
	<p>Reagerar fjärrkontrollen dåligt på knapptryckningar: otydlig display eller displayen helt tom?</p>	<p>Kontrollera batterierna. Om batterierna är för svaga, byt ut dem.</p>
	<p>Ingen bild när du använder fjärrkontrollen?</p>	<p>Kontrollera om fjärrkontrollen verkar ha skadats. Om ja, byt ut den.</p>
	<p>Lysrör i rummet?</p>	<p>Håll fjärrkontrollen nära inomhusdelen. Stäng av lysröret och försök sedan igen.</p>

SE

Inget luftflöde från inomhusdelen.	Är inomhusdelens luftintag eller luftutlopp blockerat?	Avlägsna eventuella hinder.
	Under HEAT-läge – har inomhustemperaturen nått upp till inställd temperatur?	När den har nått upp till inställd temperatur, upphör luftflödet från inomhusdelen.
	HEAT-läge har precis satts på?	För att inte blåsa ut kallluft startar inomhusdelen luftflödet först efter en fördröjning på flera minuter vilket är helt normalt.
Luftkonditioneringen går inte att använda	Strömavbrott?	Vänta tills strömmen kommer tillbaka.
	Sitter stickkontakten löst?	Sätt i stickkontakten igen.
	Jordbrytaren har löst ut eller säkringen gått?	Låt en auktoriserad fackman byta jordbrytaren eller säkringen.
	Fel på kabeln?	Låt en auktoriserad fackman byta den.
	Enheten har startat omedelbart efter att åtgärden stoppats?	Vänta i 3 minuter och försök sedan sätta på enheten igen.
	Stämmer funktionsinställningen för fjärrkontrollen?	Återställ funktionen.
Vattenånga tränger ut genom inomhusdelens luftutlopp	Hög temperatur och luftfuktighet inomhus?	Inomhusluften kyls ner snabbt. Efter en stund kommer temperaturen och luftfuktigheten minska och ångan försvinna

SE

Den inställda temperaturen kan inte regleras	Enheten drivs i AUTO-läge	Temperaturen kan inte regleras i AUTO-läge. Ändra driftläge om du behöver reglera temperaturen.
	Önskad temperatur överstiger intervallet för inställd temperatur?	Temperaturområde: 16–30. För programläge 8–30.
Kylningseffekten (uppvärmningseffekten) är undermålig.	För låg spänning?	Vänta tills spänningen är normal igen.
	Smutsigt filter?	Rengör filtret.
	Är inställd temperatur inom rätt intervall?	Reglera temperaturen till rätt intervall.
	Är dörrar eller fönster öppna?	Stäng dörrar och fönster.
Dofter avges	Lokalisera källan till doften, t.ex. möbler eller cigaretter	Eliminera källan till doften. Rengör filtret.
Onormal drift	Föreligger det någon störning/interferens, t.ex. åskväder, trådlösa enheter.	Koppla först från och sedan till strömmen. Sätt därefter på enheten igen.
Ett porlande ljud.	Har du precis satt på och stängt av luftvärmepumpen?	Det porlande ljudet kommer från kylmediet som flödar runt i enheten och är helt normalt.
Ett sprakande ljud.	Har du precis satt på och stängt av luftvärmepumpen?	Detta är ett friktionsljud som orsakas av att panelen (eller andra delar) expanderar/ dras samman på grund av temperaturändring.

SE



GARANTI

Wilfa ger en garanti på 7 år på denna produkt från och med inköpsdatum. Garantin täcker tillverkningsfel eller defekter som uppstår under garantiperioden. Ditt inköpskvitto fungerar som bevis gentemot återförsäljaren om du åberopar garanti.

SE

Garantin gäller endast produkter som köps och används för privat bruk, för normala hushållsändamål. Garantin gäller inte om produkten används för kommersiella ändamål. Garantin gäller inte om produkten används felaktigt eller oaktsamt, om du underlåter att följa Wilfas anvisningar, om produkten har modifierats eller om reparation har utförts av en icke auktoriserad person/verkstad. Garantin omfattar vidare inte fel som uppstår till följd av normalt slitage, felaktig användning, bristande underhåll eller felaktig elektrisk spänning eller:

- Överbelastning av produkten
- Delar som normalt slits
- Delar som du kan förvänta dig ska bytas ut regelbundet (t.ex. filter, batteri)

Bruksanvisningen finns även på vår hemsida wilfa.se

PRODUKTSPECIFIKATIONER

220-240 V ~ 50 Hz

SUPPORT OCH RESERVDELAR

För support besök oss på **wilfa.se** och se vår kundservice-/support sida. Här hittar du svar på vanliga frågor, reservdelar, tips och tricks och all vår kontaktinformation.

ÅTERVINNINGSBARHET



Denna märkning anger att produkten inte får kastas med vanligt hushållsavfall inom EU. För att förhindra skador på miljö och människor ska produkten lämnas in och återvinnas i enlighet med gällande miljöbestämmelser. Den uttjänta produkten kan lämnas på angivna återvinningsanläggningar eller lämnas till din lokala återförsäljare. Där kan du lämna produkten för miljövänlig återvinning gratis.

SE

DK

INDHOLD

- 102 VIGTIGE SIKKERHEDSANVISNINGER –
BETJENING OG VEDLIGEHOLDELSE
- 104 VIGTIGE SIKKERHEDSANVISNINGER – TILBEHØR
- 107 KØLEMIDLET
- 112 PRODUKTOVERSIGT
- 114 SÅDAN BRUGER DU AIRCONDITIONANLÆGGET
- 123 UDSKIFTNING AF BATTERIER I
FJERNBETJENINGEN
- 123 RENGØRING OG VEDLIKEHOLDELSE
- 125 FEJLFINDING
- 130 GARANTI
- 131 PRODUKTSPECIFIKATIONER
- 131 SUPPORT OG RESERVEDELE
- 131 GENANVENDELIGHED

DK

VIGTIGE SIKKERHEDSANVISNINGER – BETJENING OG VEDLIGEHOLDELSE

- Læs denne vejledning grundigt inden brug, og gem den til fremtidig reference. Den er også tilgængelig på vores hjemmeside; wilfa.com.
- Apparatet må benyttes af børn fra 8 år og personer med begrænsede fysiske, sensoriske eller mentale evner eller mangel på erfaring og viden, hvis de er under opsyn eller har fået vejledning i brug af produktet på en sikker måde og forstår den risiko, der er forbundet hermed.
- Børn må ikke lege med apparatet.
- Rengøring og vedligeholdelse må ikke foretages af børn uden opsyn.
- Tilslut ikke dette airconditionanlæg til stikkontakt med flere funktioner. Ellers kan det medføre brandfare.
- Afbryd strømforsyningen, når du rengør airconditionanlægget. Ellers kan det medføre elektrisk stød.
- Hvis strømledningen er beskadiget, skal den udskiftes af producenten, en fagmand eller en lignende kvalificeret person for at undgå farlige situationer.
- Vask ikke airconditionanlægget med vand, da det kan medføre elektrisk stød.
- Sprøjt ikke vand på indeenheden. Det kan medføre

DK

elektrisk stød eller fejlfunktion.

- Rør ikke ved fanerne, når filteret er fjernet, da det kan medføre personskaade. Brug ikke ild eller en hårtørrer til at tørre filteret, da det kan medføre deformation eller brandfare.
- Vedligeholdelse skal udføres af kvalificerede personer. Ellers kan det medføre personskaade eller skade.
- Undgå at reparere airconditionanlægget selv. Det kan medføre elektrisk stød eller skader. Kontakt forhandleren, hvis du får brug for at få repareret airconditionanlægget.
- Stik ikke fingre eller genstande ind i luftindtaget eller luftudtaget. Det kan medføre personskaade eller skade.
- Bloker ikke luftudtag eller luftindtag. Det kan medføre fejlfunktion.
- Spild ikke vand på fjernbetjeningen, da det kan ødelægge fjernbetjeningen.
- Hvis nedenstående situation opstår, skal du straks afbryde strømmen til airconditionanlægget og derefter kontakte forhandleren eller kvalificerede personer for service.
 - Ledningen er overophedet eller beskadiget.
 - Der kommer en unormal lyd under betjening.
 - Hovedafbryderen slår hyppigt fra.

DK

- Airconditionanlægget afgiver en brændt lugt.
- Indeenheden lækker.
- Hvis airconditionanlægget betjenes under unormale forhold, kan det medføre fejlfunktioner, elektrisk stød eller brandfare.
- Når du tænder eller slukker for apparatet med nødknappen, skal du trykke på knappen med en isolerende genstand – ikke metal.
- Træd ikke på toppen af udeenhedens panel, og læg ikke tunge genstande på den. Det kan forårsage skader eller personskade.

VIGTIGE SIKKERHEDSANVISNINGER – TILBEHØR

DK

- Montering skal udføres af kvalificerede personer. Ellers kan det medføre personskade eller skade.
- De elektriske sikkerhedsregler skal følges ved installation af enheden.
- I henhold til lokale sikkerhedsregler skal kvalificeret strømkredsløb og hovedafbryder anvendes.
- Installer hovedafbryder. Hvis det ikke er gjort, kan det medføre fejlfunktion. En afbryderknap til alle poler med en kontaktadskillelse på mindst 3 mm i alle poler bør tilsluttes i fast installationssystem.
- Inklusive en hovedafbryder med passende kapacitet, bemærk følgende tabel. Luftknappen skal være inklusive magnetspænde og varmespændefunktion, det kan beskytte mod

kortslutning og overbelastning.

- Airconditionanlægget skal have den rigtige jordforbindelse. Forkert jordforbindelse kan det medføre elektrisk stød.
- Brug ikke ukvalificeret elledning.
- Kontroller, at strømforsyningen svarer til airconditionanlæggets krav. Ustabil strømforsyning eller forkert ledningsføring eller fejlfunktion.
- Installer venligst korrekt strømkabel, inden du bruger airconditionanlægget.
- Tilslut den strømførende ledning, den neutrale ledning og jordledningen i stikkontakten.
- Husk at afbryde strømforsyningen, inden du gennemfører noget arbejde relateret til elektricitet og sikkerhed.
- Tænd ikke for strømmen, før installationen er færdig. Hvis strømledningen er beskadiget, skal den udskiftes af producenten, en fagmand eller en lignende kvalificeret person for at undgå farlige situationer.
- Temperatur på kølekredsløbet vil være høj, mellemkablet må ikke komme i kontakt med kobberrøret.
- Apparatet skal installeres i henhold til nationale ledningsnetregler.
- Installation må kun ske i henhold til kravene i NEC

DK

og CEC af autoriserede personer.

- Airconditionanlægget er et førsteklasses elektrisk apparat. Det skal tilsluttes korrekt jord med specielt jordapparat af en professionel. Sørg for, at det altid har effektiv forbindelse til jord, ellers kan det medføre elektrisk stød.
- Den gulgrønne ledning i airconditionanlægget er jordledning, der ikke kan anvendes til andre formål.
- Jordmodstanden skal overholde de nationale sikkerhedsregler for elektricitet.
- Apparatet skal placeres således, at der er adgang til stikket.
- Alle ledninger på inde- og udeenhed skal tilsluttes af en professionel.
- Hvis elledningen ikke er lang nok, bedes du kontakte leverandøren for at få en ny. Undgå at forlænge ledningen selv.
- Hvis airconditionanlægget har et stik, skal stikket være tilgængeligt efter installationen er afsluttet.
- Hvis airconditionanlægget ikke har noget stik, skal der installeres en hovedafbryder på ledningen.
- Hvis du får brug for at flytte airconditionanlægget til et andet sted, er det kun kvalificerede personer, der må udføre arbejdet. Ellers kan det medføre personskade eller skade.

DK

- Vælg et sted, der er utilgængeligt for børn og langt væk fra dyr eller planter. Hvis det ikke er muligt, bør du opsætte et hegn af sikkerhedshensyn.
- Indeenheden skal installeres tæt på væggen

BEMÆRK

Det er meget vigtigt af hensyn til dine forbrugerrettigheder, at du overholder rengørings- og servicerådgivning omhyggeligt. I modsat fald risikerer du at miste dine forbrugerrettigheder.

KØLEMIDLET

- For at airconditionanlægget kan fungere, cirkulerer et specielt kølemiddel i systemet. Det anvendte kølemiddel er fluorid R32, der er specielt rensat. Kølemidlet er brandbart og lugtfrit. Desuden kan det medføre eksplosion under visse omstændigheder. Men kølemidlets brændbarhed er meget lav. Det kan kun antændes ved brand.
- Sammenlignet med almindelige kølemidler er R32 et ikke-forurenende kølemiddel, der ikke skader ozonlaget. Påvirkningen af drivhuseffekten er også lavere. R32 har meget gode termodynamiske egenskaber, som medfører en relativt høj energieffektivitet. Derfor kræver enhederne mindre opfyldning.

ADVARSEL

Brug ikke andre metoder til at fremme optøningsprocessen eller rengøring, end hvad

DK

der anbefales af producenten. Hvis reparation er nødvendig, bedes du kontakte nærmeste autoriserede servicecenter. Reparationer udført af ikke kvalificerede personer kan være farlig. Apparatet skal opbevares i et rum uden aktive antændingskilder, (fx: åben ild, og tændte gasapparater eller tændte elektriske varmeapparater.) Må ikke punkteres eller brændes.

Apparat fyldt med brændbar gas R32. Følg producentens anvisninger nøje ved reparation. Vær opmærksom på, at kølemiddel ikke afgiver lugt. Læs specialistens vejledning.



DK

SIKKERHEDSFORANSTALTNINGER

- Tænd ikke for strømmen, før installationen er færdig.
- Hvis strømledningen er beskadiget, skal den udskiftes af producenten, en fagmand eller en lignende kvalificeret person for at undgå farlige situationer.
- Temperatur på kølekredsløbet vil være høj, mellemkablet må ikke komme i kontakt med kobberrøret.
- Apparatet skal installeres i henhold til nationale ledningsnetregler.

- Installation må kun ske i henhold til kravene i NEC og CEC af autoriserede personer.
- Airconditionanlægget er et førsteklases elektrisk apparat. Det skal tilsluttes korrekt jord med specielt jordapparat af en professionel. Sørg for, at det altid har effektiv forbindelse til jord, ellers kan det medføre elektrisk stød.
- Den gulgrønne ledning i airconditionanlægget er jordledning, der ikke kan anvendes til andre formål.
- Jordmodstanden skal overholde de nationale sikkerhedsregler for elektricitet.
- Apparatet skal placeres således, at der er adgang til stikket.
- Alle ledninger på inde- og udeenhed skal tilsluttes af en professionel.
- Hvis elledningen ikke er lang nok, bedes du kontakte leverandøren for at få en ny. Undgå at forlænge ledningen selv.
- Hvis airconditionanlægget har et stik, skal det være tilgængeligt efter afsluttet installation.
- Hvis airconditionanlægget ikke har noget stik, skal der installeres en hovedafbryder på ledningen.
- Hvis du får brug for at flytte airconditionanlægget til et andet sted, er det kun kvalificerede personer, der må udføre arbejdet. Ellers kan det medføre

DK

personskade eller skade.

- Vælg et sted, der er utilgængeligt for børn og langt væk fra dyr eller planter. Hvis det er uundgåeligt, skal du opsætte et hegn af sikkerhedsgrunde.
- Indeenheden skal installeres tæt på væggen.
- Installations- og brugervejledning til produktet leveres af producenten.

UV-C-LYSFUNKTION

ADVARSEL

Dette apparat indeholder en UV-sender. Kig ikke direkte ind i lyskilden.

Dette apparat indeholder en UV-C-pære.

- Læs vedligeholdelsesvejledningen, før du åbner apparatet.
- Oplysninger om rengøring og anden brugervedligeholdelse af apparatet:
 1. Tag stikket ud af stikkontakten, inden du rengør eller vedligeholder apparatet.
 2. Åbn panelet for at tage filteret ud.
 3. Brug en blød bomuldsklud til at tørre kvartsglasset af, til det er rent.
 4. Sæt filteret tilbage efter rengøring, og luk paneldækslet.
- Metode, rengøringshyppighed og nødvendige forholdsregler:

Rengøringsmetode: Tør kvartsglasset af med en blød klud, til overfladen er ren.

Rengøringshyppighed: rengør den hver 6. måned. Rengøringshyppigheden kan justeres korrekt efter luftkvaliteten.

Forebyggende foranstaltninger:

- Enheden skal være slukket, og strømmen skal være afbrudt inden rengøring for at modvirke elektrisk stød og UV-skader.
- Brug ikke ustabile olier, alkohol, fortyndere eller lak til at rengøre UV-C-lampen for at undgå beskadigelse.

- Undgå at berøre indeenhedens lameller for at modvirke skoldning.
- Undgå at ridse glassets overflade, når du tørrer det af.
- Utilsigtet brug af apparatet eller beskadigelse af kabinettet kan medføre udslip af farlig UV-C-stråling. UV-C-stråling kan, selv i små doser, forårsage skade på øjne og hud.
- Undgå at betjene apparater, der er åbenlyst beskadigede.
- Afbryd altid strømmen inden åbning af døre og adgangspaneler, der er mærket med faresymbolet for ved ultraviolet stråling.
- UV-C-barrierer med faresymbolet for ultraviolet stråling må ikke fjernes.
- Brug ikke UV-C-lamper uden for apparatet.
- UV-C-emitteren må ikke betjenes, når den ikke sidder i apparatet.
- For at undgå farlige situationer må brugeren ikke selv udskifte UV-C-lampen. Det skal gøres af producenten eller fagfolk fra vedligeholdelsesafdelingen eller lignende.

DK

PRODUKTOVERSIGT

INDEENHED

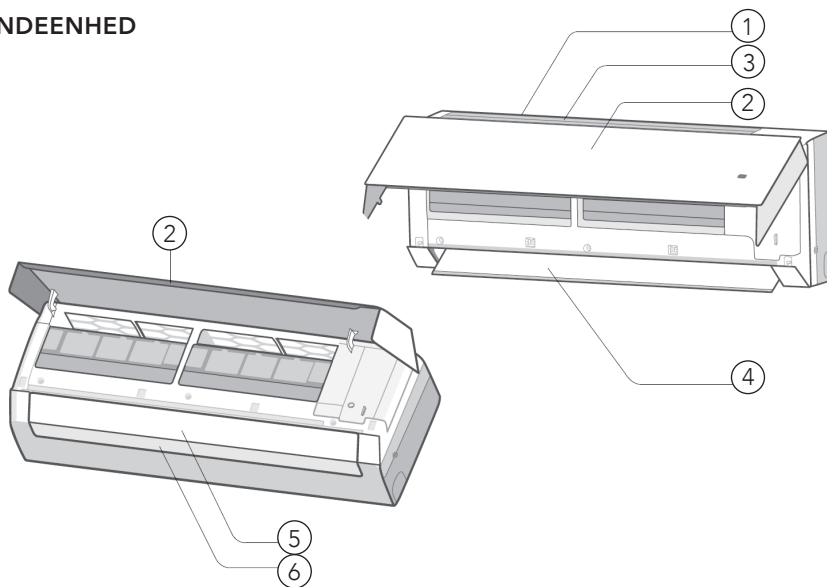







1. Luftindtag
2. Panel
3. Filter
4. Luftudtag

5. Øvre luftkanalspjæld
6. Nedre luftkanalspjæld

DK

DISPLAY

Varmefunktion	
Kølefunktion	
Affugterfunktion	
Temp.-indikator	
Strømindikator	
Luftfugtighedsindikator	

Bemærk:

- Dette er en generel vejledning, og farven på indikatoren er kun til reference. Se displayet på din egen enhed.
- Indholdet på displayet kan afvige fra det faktiske. Se displayet på din egen enhed.

FJERNBETJENING



	Lydløs	
	Indstil	
	Turbofunktion	
	Send signal	
Betjeningsfunktion		Auto-funktion
		Kølefunktion
		Affugterfunktion
		Blæserfunktion
		Varmefunktion
	X-BLÆSER-funktion	
	Luftfugtighedskontrol	
	Strømbesparende betjening	
	Indstil temperatur	
		Omgivende temperatur indendørs.
		Indendørs luftfugtighed
ONOFF	Timer on/timer off	
	Indstil timer	
	Venstre & højre sving	
	Sving opp og ned	
	Børnelås	
	Hurtig køling	
	Sundheds- og UVC-funktioner	
WIFI	WiFi-funktion	
	LED	
	Auto LED	
	Jeg føler	
	Dvale	
	Tovejs ventilationsfunktion	

DK

SÅDAN BRUGER DU AIRCONDITIONANLÆGGET

INTRODUKTION TIL KNAPPER PÅ FJERNBETJENING

Bemærk:

- Dette er en generel fjernbetjening, den kan anvendes til airconditionanlæg med flere funktioner. Hvis man klikker på nogle funktioner på fjernbetjeningen, som modellen ikke har, ændrer anlægget ikke status.
- Når strømmen er tilsluttet, afgiver airconditionanlægget en lyd. Power-indikator "⏻" er TÆNDT. Derefter kan du betjene airconditionanlægget med fjernbetjeningen.
- Når apparatet er tændt, vil tryk på knappen på fjernbetjeningen med ikonet "📶" på displayet få fjernbetjeningen til at blinke én gang, og airconditionanlægget afgiver en lyd, der angiver, at signalet er sendt til airconditionanlægget.

ON/OFF-knap

Tryk for at tænde eller slukke for enheden.

MODE-knap

Tryk på "Mode" for at vælge ønsket indstilling:

- Auto-funktion: Når auto-funktion er valgt, fungerer den automatisk i



DK

henhold til den registrerede temperatur. Tryk på knappen "FAN" for at justere blæserhastigheden og på knapperne "↺"/"↻" for at justere luftstrømmens retning.

- Kølefunktion: Når kølefunktion er valgt, fungerer airconditionanlægget i kølefunktion. Tryk på "+" eller "-" for at justere valgt temperatur. Tryk på knappen "FAN" for at justere blæserhastigheden og på knapperne "↺"/"↻" for at justere luftstrømmens retning.
- Affugterfunktion: Når du vælger affugterfunktion, kører airconditionanlægget i lav hastighed under affugterfunktion. Under affugterfunktion kan blæserhastigheden ikke justeres. Tryk på knapperne "↺"/"↻" for at justere luftstrømmens retning.
- Blæserfunktion: Når blæserfunktion er valgt, vil airconditionanlægget cirkulere luft uden at køle eller varme. Tryk på knappen "FAN" for at justere blæserhastigheden og på knapperne "↺"/"↻" for at justere luftstrømmens retning.
- Varmefunktion: Når varmfunktion er valgt, fungerer airconditionanlægget i varmfunktion. Tryk på "+" eller "-" for at justere valgt temperatur. Tryk på

knappen "FAN" for at justere blæserhastigheden og på knapperne "🌀" / "🌀" for at justere luftstrømmens retning.

Bemærk:

- Når varmfunktionen startes, forsinker enheden luftstrømmen i 1-5 minutter for at undgå, at der blæses kold luft ud. Den faktiske forsinkelse afhænger af indetemperaturen.
- Den indstillede temperaturen kan justeres i autofunktion.
- Temperaturområdet, der kan indstilles med fjernbetjeningen, er 16~30 °C, og i varmfunktion er det 8~30 °C.

Blæserknap

Knappen "Fan" bruges til at indstille blæserhastigheden i den rækkefølge, der går fra Auto, Lydløs, lav, lav-medium, medium, medium-høj, høj, turbo.

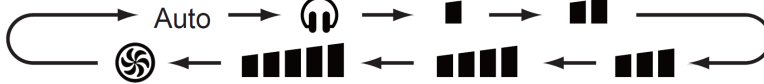

Bemærk:

- Når airconditionanlægget arbejder i affugterfunktion, indstilles det til lav blæserhastighed.
- X-FAN-funktion: Tryk på blæserhastighed, og hold knappen nede i 2 sekunder i Cool- eller Dry-funktion for at aktivere X-FAN-funktionen. Når den er aktiveret, vises X-FAN-ikonet, og indeenhedens blæser fortsætter med at køre i et par minutter, efter at enheden er slukket, for at hjælpe med at tørre indeenheden. Som standard er X-FAN indstillet til OFF, når enheden er tændt. Denne funktion er ikke tilgængelig i auto-, blæser- eller varmfunktion. X-FAN hjælper med at modvirke skimmelsvamp ved at tørre fugt fra affugteren, når enheden holder op med at køre.
- Når X-FAN er tændt: Når enheden slukkes på ON/OFF-knappen, fortsætter indeenhedens blæser med at køre med lav hastighed i nogle minutter. I dette tidsrum kan du stoppe blæseren ved at holde blæserhastighedsknappen inde i 2 sekunder.
- Når X-FAN er slukket: Når enheden slukkes på ON/OFF-knappen, slukker hele enheden med det samme.

Knappen +/-

Et enkelt tryk på + eller - hæver eller sænker den valgte temperatur med 1 °C. Tryk på knappen + eller -, og hold den inde i mindst 2 sekunder for at ændre den valgte temperatur hurtigere. Når du slipper knappen, ændres den valgte temperatur tilsvarende.

WiFi-knap

Tryk på knappen "WiFi" for at tænde for WiFi-funktionen. "WiFi"-ikonet vises på fjernbetjeningen. Tryk på knappen "WiFi", og hold den inde i 5 sekunder for at slukke for funktionen. "WiFi"-ikonet forsvinder.

DK

Sundheds-knap

Tryk på denne knap for tænde eller slukke for sundhedsfunktionen og UVC-lampen i driftsstatus.

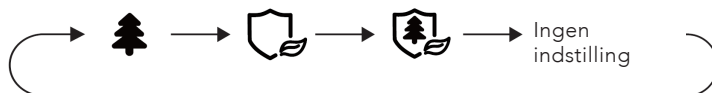

Når du vælger "🌲" med fjernbetjeningen, tænder kold plasma.

Når du vælger "🛡️" med fjernbetjeningen, tænder UVC-lampen.

Når du vælger "🛡️🌲" med fjernbetjeningen, tænder både koldplasma- og UVC-lampen.

Op- og ned-svingknap

Tryk på denne knap for at justere luftstrømmens op- og nedadgående vinkel. Den kan justeres som følger:

- Når du vælger "🌀", kører den automatisk op og ned.
- Når du vælger "↙", "↘", "↖", "↗", "↕", blæser den luft i den valgte position.

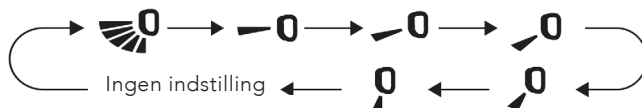

- Tryk på knappen "🌀", og hold den inde i mindst 2 sekunder. Vinklen vil gå op og ned, indtil du slipper knappen. Når du slipper knappen, stopper den i den valgte vinkel.

Bemærk:

- Når der skiftes fra slukket til i sving op og ned, skifter status direkte til slukket "🌀", når du trykker på denne knap inden for 2 sek. "🌀" Ændringen af svingstatus afhænger af cirkulationssekvensen angivet herover.

Luftfugtighedsknap

Tryk på knappen under kølefunktion for at vælge fugtighedsstyring med kølefunktion, smart affugtning med kølefunktion eller generel kølefunktion.



- Når luftfugtighedsstyring med kølefunktion er valgt, viser fjernbetjeningen "🌀", og ikonet for luftfugtighedsværdi "88" og "%" blinker i 5 sekunder.

Du kan trykke på knapperne + og - for at vælge værdi for luftfugtighed inden for 5 sekunder. Under luftfugtighedsstyring med kølefunktion er luftfugtighedsindstillingsområde for fjernbetjeningen 40-80 %. Temperaturen kan justeres under luftfugtighedskontrol med kølefunktion.

- Når smart affugtning med kølefunktion er valgt, viser fjernbetjeningen "☉". Fjernbetjeningen og indeenheden viser "Ao" i 5 sekunder.
- Luftfugtigheden for smart affugtning justeres automatisk efter behageligt niveau for mennesker. Det er ikke nødvendigt at indstille luftfugtigheden manuelt.

I affugterfunktion kan du ved at trykke på denne knap vælge luftfugtighedsstyring med affugterfunktion, uafbrudt affugtning og generel affugtning, og de kan indstilles til at køre cirkulært.

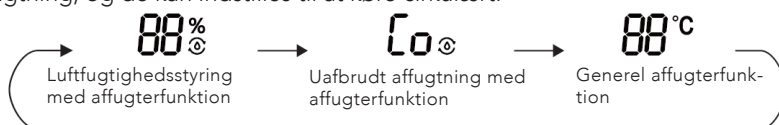

- Når luftfugtighedsstyring med affugterfunktion er indstillet, viser fjernbetjeningen "☉", "%" og luftfugtighedsværdien "88". Tryk på knapperne "+" og "-" for at vælge værdi for luftfugtighed. Indstillingsområdet for luftfugtighed er 30-70 %. Temperaturen kan ikke justeres under luftfugtighedskontrol med affugterfunktion.
- Når uafbrudt affugtning er indstillet, viser fjernbetjeningen "☉", fjernbetjeningen og indeenheden viser "Co". Temperaturen kan ikke justeres under uafbrudt affugtning.
- I uafbrudt affugterfunktion arbejder enheden altid i affugtningstatus; det er ikke nødvendigt at indstille temperatur og luftfugtighed.

Bemærk:

- Airconditionanlægget bruges primært til at styre temperaturen, mens luftfugtighedsstyringen er en hjælpefunktion. Luftfugtigheden bliver påvirket af faktorer som inde- og udemiljø, indendørs forsegling og indendørs flow.
- Hvis den valgte luftfugtighed er højere end den aktuelle atmosfæriske luftfugtighed, kan den indstillede luftfugtighed ikke opnås.
- Hvis luftfugtighedssensoren ikke fungerer korrekt, stopper den valgte luftfugtighed i kølefunktion eller affugterfunktion, og enheden kører i generel kølefunktion eller affugterfunktion.

Venstre og højre svingknap



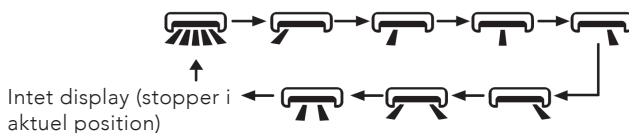

Tryk på denne knap for at justere venstre og højre vinkel på luftstrømmen. Den kan justeres som følger:

DK



Bemærk:

- Tryk på knappen "", og hold den inde i mindst 2 sekunder. Vinklen vil bevæge sig til venstre og højre, indtil du slipper knappen. Når du slipper knappen, stopper den i den valgte vinkel.
- Når der skiftes fra slukket til i sving til venstre og sving til højre, skifter status direkte til slukket "", når du trykker på denne knap inden for 2 sek. "" Ændringen af svingstatus afhænger af cirkulationssekvensen angivet herover.

Timer-knap

Indstil timeren til automatisk tænd/sluk-funktion.

- Når enheden er tændt, skal du trykke på timerknappen én gang for at slukke timeren. Indikatorerne "HOUR" og "OFF" begynder at blinke. Brug knapperne "+" eller "-" inden for 5 sekunder til at vælge timerens slukketid. Hvert tryk på knappen "+" eller "-" justerer tiden i trin på 30 minutter. Hvis du holder knappen "+" eller "-" inde i 2 sekunder, justeres tiden hurtigt, indtil den ønskede indstilling er nået. Tryk på timerknappen igen for at bekræfte dit valg. Indikatorerne "HOUR" og "OFF" holder op med at blinke. Hvis du vil annullere timer OFF, skal du trykke på timerknappen igen, mens timer OFF er aktiv.
- I OFF-status trykkes på denne knap én gang for at tænde timeren. Følg de samme trin som for timer OFF for at justere og bekræfte tiden. Hvis du vil annullere timer ON, skal du trykke på timerknappen igen, mens timer ON er aktiv.



Bemærk:

- Timerindstilling: 0,5-24 timer.
- Intervallet mellem to betjeneringer må ikke overstige 5 sek. Ellers forlader fjernbetjeningen automatisk timerindstillingsfunktionen.

Dvaleknap

Tryk på denne knap, vælg Dvale 1, Dvale 2, Dvale 3 eller annuller dvalefunktionen.

- Dvale 1:  Når Dvale 1 er aktiveret i kølefunktion, justerer enheden temperaturen gradvist for at opnå bedre komfort under søvn. Efter en time stiger den valgte temperatur med 1 °C, og efter to timer stiger den med 2 °C. Enheden fastholder derefter denne temperatur. I varmfunktion falder temperaturen med 1 °C efter den første time og med 2 °C efter den anden time og forbliver derefter på denne temperatur.

- **Dvale 2:**  I Dvale 2-funktion følger airconditionanlægget automatisk en forprogrammeret temperaturkurve, der er designet til optimal sovekomfort.
- **Dvale 3:**  Tilpasningsbar kurve:
 1. Når Dvale 3 er valgt, skal du trykke på "Health" og holde den nede for at vælge den brugerdefinerede dvaleindstillingsfunktion. Fjernbetjeningen viser "1 time", og temperaturen blinker og viser den senest gemte temperatur fra kurven (hvis det er første gang, viser den fabriksindstillingen).
 2. Brug knapperne "+" og "-" til at justere temperaturen i den første time. Når indstillingen er afsluttet, skal du trykke på "Health" for at bekræfte.
 3. Fjernbetjeningen skifter derefter automatisk til næste tidsinterval (f.eks. "2 timer", "3 timer", "8 timer"). Vælg temperatur for hvert interval efter behov, og bekræft med "Health".
 4. Gentag denne proces, indtil du har valgt temperatur i op til 8 timer. Når indstillingerne er afsluttet, vender fjernbetjeningen tilbage til den normale timervisning, og airconditionanlægget følger din tilpassede kurve.
 - Kontrol af kurven: Hvis du vil kontrollere de aktuelle indstillinger for Dvale 3-kurven, kan du gå ind i tilstanden for brugerdefineret dvaleindstilling uden at foretage ændringer. Foretag ikke justeringer af temperaturen. Tryk blot på knappen "health" for at bekræfte og afslutte.

LYS-knap

Tryk på lysknappen for at styre LED-status på displayet. Cirkulationsændringen er som følger:

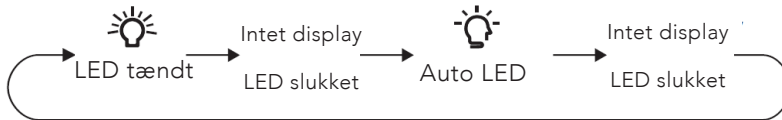

Når du vælger Auto LED, justerer LED-indikatoren på indeenheden automatisk lysstyrken efter den omgivende lysintensitet.

Energisparefunktion

Tryk på "Mode" og "Timer" i kølefunktion samtidig for at starte og stoppe energisparefunktionen. Når energisparefunktion startes, vises "SE" på fjernbetjeningen, og airconditionanlægget justerer temperaturen automatisk i henhold til fabriksindstillinger for at nå den bedste energibesparende effekt. Tryk på "Mode" og "Timer" samtidig igen for at forlade energisparefunktion. Bemærk:

- Under energisparefunktion står blæserhastigheden som standard i autohastighed, og den kan ikke justeres.
- Under energisparefunktion kan den indstillede temperatur ikke justeres.
- Dvalfunktion og energisparefunktion kan ikke anvendes samtidig. Hvis

energisparefunktion er valgt under kølefunktion, vil tryk på "Dvale" annullere energisparefunktionen. Hvis dvalefunktionen er valgt under kølefunktion, vil opstart af energisparefunktion annullere dvalefunktionen.

Børnelås

Tryk på on/off og "-" samtidig i 3 sekunder for at aktivere eller deaktivere børnelåsen.

Når børnelåsen er aktiveret, vises ikonet "🔒" på fjernbetjeningen. Hvis du bruger fjernbetjeningen, blinker ikonet tre gange uden at sende signal til enheden.

Skiftefunktion til temperaturdisplay

Skift mellem °C og °F ved at holde Mode og "-" nede samtidigt i 3 sekunder i OFF-status.

Strømbesparende betjening

⏸️ funktionen bruges til at begrænse effekten for hele enheden. Tryk på "Mode" og "Sleep" samtidigt. Fjernbetjeningen viser følgende cirkulært:

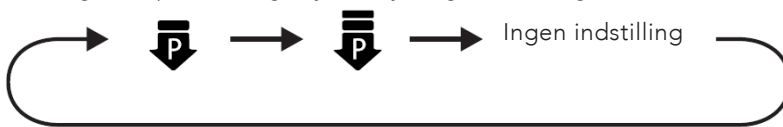

- Maksimalt strømforbrug begrænset under ⏸️-funktionen er lavere end ved ⏸️-funktion.
- Hvis du vil annullere den strømbesparende funktion, skal du trykke på "Mode" og "Sleep" samtidig, indtil ikonet forsvinder fra displayet.
- Når fjernbetjeningen er slukket, annulleres strømbesparende funktion. Hvis du vil aktivere funktionen, skal du trykke på "Mode"- og "Sleep"-knapperne igen samtidig.
- Hvis det aktuelle strømforbrug er lavere end maksimalt strømforbrug i "⏸️"-funktion, bliver strømforbruget ikke reduceret efter valg af denne funktion.
- Ved modeller med en ude- og to indeenheder, vil udeenheden gå i strømbesparende funktion, hvis en af indeenhederne indstilles i strømbesparende funktion. Hvis to indeenheder går i strømbesparende funktion, vil strømforbruget i udeenheden blive reduceret i henhold til det lavere strømforbrug i de to indeenheder.

DK

Visning af omgivende temperatur eller luftfugtighed

Ved at holde on/off- og "🌀"-knapperne inde samtidigt kan du se indetemperaturen eller luftfugtigheden på indeenhedens display. Indstillingen på fjernbetjeningen vælges cirkulært som følger:



- Hvis du vælger "🏠🌡️", viser temperaturindikatoren på indeenheden den omgivende temperatur indendørs.
- Når du vælger "🏠%", viser temperaturindikatoren på indeenheden den omgivende luftfugtighed indendørs.

Bemærk:

- Den omgivende luftfugtighed er kun vejledende. f.eks.: Hvis værdien for luftfugtighed er "0 %", kan der være fejl på kortet for registrering af luftfugtighed. Kontakt den lokale serviceudbyder.
- Der kan være en vis måleafvigelse for registrering af luftfugtighed og registrering af fotofølsomhed.

Påmindelse om rengøring af filter

Påmindelsesfunktionen er som standard slået FRA. Tryk på "On/Off" og "🌀" samtidig i 5 sekunder for at slå den til. Summeren afgiver en lyd i 0,5 sekunder, og den vises på displayet i 3 sekunder. Når påmindelsesfunktionen er slået til, og airconditionanlægget har nået det valgte tidspunkt, blinker displayet i ca. 30 sekunder, hver gang enheden tændes, for at minde brugeren om at rengøre filteret. Du kan slå denne cykluspåmindelse fra ved at holde on/off og " " inde samtidigt i 5 sekunder, hvorefter den begynder at tælle igen.

Bemærk:

- Når påmindelsesfunktionen er slået til, er det kun denne cykluspåmindelse, der slettes.

Volument kontrol

Tryk på Mode og "🔊" samtidig for at reducere lydstyrken på indeenhedens summer.

Hurtig kølefunktion

Tryk på "On/Off" og "+" samtidig i kølefunktion for at vælge 25°C hurtig kølefunktion, 16°C hurtig kølefunktion og normal kølefunktion cirkulært.

❄️-ikonet vises på fjernbetjeningen i hurtig kølefunktion.

Når den går i hurtig kølefunktion, er blæserhastigheden automatisk, og den indstillede temperatur er 25°C eller 16°C, blinker den valgte temperatur i sekunder. Mens den blinker, skal du trykke på "+" eller "-" for at ændre den valgte temperatur. Tryk på "Fan" for at ændre blæserhastighed. Hvis den valgte temperatur og blæserhastigheden ikke er justeret i dette tidsrum, vil fjernbetjeningen og indeenheden køre med den aktuelle valgte temperatur og blæserhastighed i 20 minutter. 20 minutter senere skifter den valgte temperatur og blæserhastigheden for fjernbetjeningen og indeenheden til funktionen før

DK

hurtig kølefunktion.

Bemærk:

- Hvis den valgte temperatur og blæserhastigheden er blevet ændret under drift i hurtig kølefunktion, forlader enheden hurtig kølefunktion. Derefter kører indeenheden kontinuerligt i den valgte status.
- Hurtig kølefunktion er kun tilgængelig på nogle modeller. Hvis denne funktion ikke er tilgængelig for denne indeenhed, vil fjernbetjeningen 20 minutter senere vende tilbage til tilstanden før hurtig køling. Indeheden kører kontinuerligt i henhold til status. På dette tidspunkt kan indeenhedens status og displayets status på fjernbetjeningen være forskellige.

Automatisk rengøringsfunktion

- Hold "Mode" og "⏸" nede samtidig i 5 sek. i Off-funktion for at tænde eller slukke for automatisk rengøringsfunktion. Når automatisk rengøringsfunktion er slået til, viser indeenhedens display "CL". Under automatisk rengøring af affugter, vil enheden køre hurtig kølefunktion eller hurtig varmfunktion. Der kan komme lidt støj, der skyldes flydende væske eller at panelerne udvider sig eller trækker sig sammen. Airconditionanlægget kan blæse kold eller varm luft ud, hvilket er normalt. Under rengøringsprocessen, skal du sikre dig, at rummet er godt ventileret for at undgå at påvirke komforten.

Bemærk:

- Den automatiske rengøringsfunktion virker kun under normal omgivende temperatur. Hvis rummet er støvet, bør funktionen anvendes en gang om måneden, ellers hver tredje måned. Efter automatisk rengøringsfunktion er tændt, kan du forlade rummet. Når den automatiske rengøringsfunktion er færdig, vil airconditionanlægget gå på standby.

DK

Natfunktion

- Reducerer automatisk støjniveauet og justerer driften til natkomfort i køle- eller varmfunktion.

Bemærk:

- Hvis du føler, at køle- eller varmeeffekten er dårlig, kan du trykke på "Fan" for at ændre blæserhastighed eller "Sleep" for at forlade natfunktion.
- Natfunktionen virker kun under normal omgivende temperatur.

JEG FØLER-funktion

Tryk på "Health"- og "+" samtidig for at aktivere JEG FØLER-funktionen.

Når denne funktion er slået til, vises ikonet "⚡" på fjernbetjeningen.

Fjernbetjeningen registrerer derefter omgivende temperatur og sender denne information til airconditionanlægget, som automatisk justerer indetemperaturen herefter. For at deaktivere JEG FØLER-funktionen skal du trykke på "Health" og "+" samtidig igen, hvorefter "⚡"-ikonet forsvinder.

- For at opnå en nøjagtig temperaturregistrering skal fjernbetjeningen holdes tæt på brugeren, når JEG FØLER-funktionen er aktiv. Undgå at placere fjernbetjeningen i nærheden af genstande, der udsender høje eller lave

temperaturer, da dette kan medføre forkerte temperaturlæsninger. Hold desuden fjernbetjeningen inden for det område, hvor indeenheden kan modtage sit signal, når JEG FØLER-funktionen er aktiveret.

Udskiftning af batterier i fjernbetjeningen

1. Tryk på bagsiden af fjernbetjeningen på stedet mærket med "☰", som vist i illustrationen, og skub derefter dækslet til batterirummet i pilens retning.
2. Udskift AAA 1,5 V-batterierne, og sørg for, at "+" og "-" polerne vender rigtigt.
3. Sæt dækslet tilbage på batterirummet.

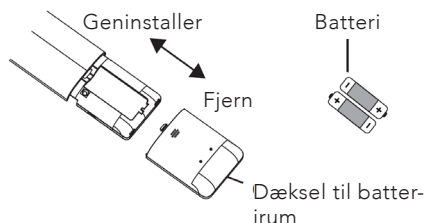

Bemærk:

- Under betjening skal fjernbetjeningens sender rettes mod modtagervinduet på indeenheden.
- Afstanden mellem sender og modtagervindue bør ikke overstige 8 m, og der bør ikke være nogen forhindringer imellem dem.
- Signalet kan let forstyrres i rum, hvor der er lysstofrør eller trådløs telefon, fjernbetjeningen bør være tæt på indeenheden under brug.
- Udskift med nye batterier af samme model, når det er nødvendigt.
- Hvis du ikke bruger fjernbetjeningen i længere tid, bør du tage batterierne ud.
- Hvis displayet på fjernbetjeningen er uklart eller der ikke vises noget i displayet, skal batterierne udskiftes.

DK

RENGØRING OG VEDLIGEHOLDELSE

Advarsel:

- Sluk for airconditionanlægget og tag stikket ud, inden du rengør airconditionanlægget for at undgå elektrisk stød.
- Vask ikke airconditionanlægget med vand, da det kan medføre elektrisk stød.
- Brug ikke ustabile væsker til at rengøre airconditionanlægget.
- Brug ikke flydende eller ætsende rengøringsmidler til at rengøre apparatet, og stænk ikke vand eller anden væske på det, da det kan beskadige plastkomponenterne og evt. forårsage elektrisk stød.

Rengøring af overfladen på indeenheden

Når overfladen af indeenheden er snavset, anbefales det at bruge en blød tør eller fugtig klud til at tørre den af.

Bemærk: Fjern ikke panelet, når du rengør det

Rengøring af filter

1. Fjernelse af filter: Tryk fjederlåsene i begge sider i pilenes retning. Løft samtidig filteret, så det løsnes fra beslagene. Træk filteret fremad, og tag det ud.
2. Rengøring af filter: Brug rent vand til at vaske det eller støvopsamleren til at rengøre det. Hvis filteret er meget snavset (f.eks. fedtet), kan man bruge varmt vand (45°C) blandet med neutralt opløsningsmiddel til at rengøre og derefter lægge det til tørre et skyggefuldt sted.

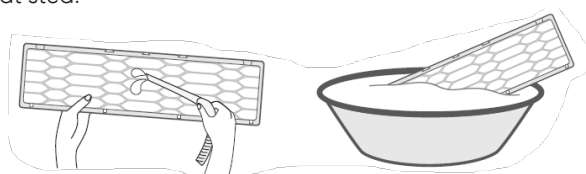
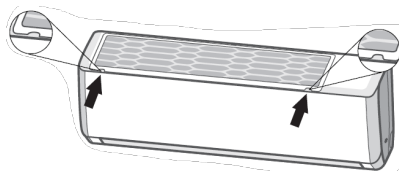

3. Montering af filter: Efter rengøring monteres filteret igen i omvendt rækkefølge. Skub den langs styreskinne i begge sider, og tryk derefter på venstre og højre kant af filteret. Monter filteret igen i pilenes retning.

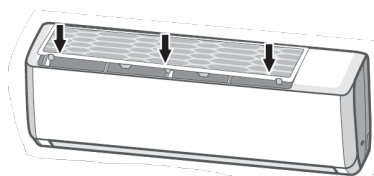

DK

Advarsel:

- Filteret bør rengøres en gang om måneden. Hvis der er meget støv i omgivelserne, kan du rengøre det oftere.
- Rør ikke ved fanerne, når filteret er fjernet, da det kan medføre personskaade.
- Brug ikke ild eller en hårtørrer til at tørre filteret, da det kan medføre deformation eller brandfare.

Kontrol inden brugssæson

- Kontroller, om luftindtaget er blokeret.
- Kontroller, om luftknap, stik og kontakt er i god stand.
- Kontroller om filteret er rent
- Kontrollér, om monteringsbeslaget til udeenheden er beskadiget eller korroderet. Hvis ja, kontakt leverandøren.
- Kontroller, om drænrøret er beskadiget.

Kontrol efter brugssæson

- Afbryd strømforsyningen.
- Rengør filter og panel på indeenheden
- Kontrollér, om monteringsbeslaget til udeenheden er beskadiget eller korroderet. Hvis ja, kontakt leverandøren.

FEJLFINDING

Advarsel:

- Hvis nedenstående situation opstår, skal du straks afbryde strømmen til airconditionanlægget og derefter kontakte forhandleren eller kvalificerede personer for service.
 - Ledningen er overophedet eller beskadiget.
 - Der kommer en unormal lyd under betjening.
 - Luftknappen slår fra hyppigt.
 - Airconditionanlægget afgiver en brændt lugt.
 - Indeeenheden lækker.
- Undgå at reparere eller udbedre fejl på klimaanlægget selv.
- Hvis airconditionanlægget betjenes under unormale forhold, kan det medføre fejlfunktioner, elektrisk stød eller brandfare.

Problem	Mulige årsager	Løsninger
Indstillet temperatur kan ikke justeres	Overstiger den ønskede temperatur det valgte temperaturområde?	Indstil temperaturområde: 16~30°C Indstilling af temperaturområde i VARME-funktion: 8~30°C
Luftglidespjæld kan ikke lukkes normalt	Er luftglidespjældet blevet justeret?	Afbryd strømmen i mindst 3 sekunder, og tilslut den derefter igen. Hvis problemet fortsætter, skal du afbryde strømmen, montere luftglidespjældet igen (monter det øverste spjæld og derefter det nederste spjæld) og derefter tilslutte strømmen igen.

DK

Indeenheden kan ikke modtage fjernbetjeningens signal, eller fjernbetjeningen virker ikke.	Er den alvorligt forstyrret (f.eks. statisk elektricitet, stabil spænding)?	Træk stikket ud. Genindsæt stikket efter ca. 3 min. og tænd derefter for enheden igen.
	Er fjernbetjeningen inden for signalets modtagerafstand?	Signalets modtagerafstand er 8m.
	Er der nogen forhindringer?	Fjern forhindringerne.
	Peger fjernbetjeningen mod modtagervinduet?	Vælg en passende vinkel, og ret fjernbetjeningen mod modtagervinduet på indeenheden.
	Er fjernbetjeningens følsomhed lav, uklart display og intet display?	Kontroller batterierne. Hvis der ikke er tilstrækkelig strøm på batterierne, skal de udskiftes.
	Intet display når fjernbetjeningen benyttes?	Kontroller om fjernbetjeningen ser beskadiget ud. Hvis den gør det, skal den udskiftes.
	Lysstofrør i lokalet?	Hold fjernbetjeningen tæt på indeenheden.
Der kommer ikke nogen luft ud fra indeenheden		Sluk for lampen og prøv igen.
	Luftindtag eller luftudtag på indeenheden er blokeret?	Fjern blokeringer.
	Under varmfunktion har den indendørs temperatur nået den indstillede temperatur?	Efter at have nået den indstillede temperatur, stopper indeenheden med at blæse luft ud.
	Varmefunktion er tændt i øjeblikket?	For at undgå at blæse kold luft vil indeenheden starte efter en forsinkelse på flere minutter, hvilket er et normalt fænomen.

DK

Aircondition-anlægget kan ikke starte	Strømsvigt?	Vent til strømmen er tilsluttet igen.
	Sidder stikket løst?	Sæt stikket i igen.
	Luftknappen slår fra eller der er røget en sikring?	Kontakt en professionel for at få udskiftet luftknop eller sikring.
	Ledningen har en fejlfunktion?	Kontakt en professionel for at få den udskiftet.
	Enheden er genstartet straks efter afsluttet betjening?	Vent i 3 min., og tænd derefter for enheden igen.
	Er funktionsindstillingerne til fjernbetjeningen korrekte?	Nulstil funktionen
Der kommer dis ud af indeenhedens luftudtag	Indendørs temperatur og fugtighed er høj?	Fordi indendørs luft køles hurtigt. Efter et stykke tid vil den indendørs temperatur og fugtighed falde, og disen vil forsvinde.
Indstillet temperatur kan ikke justeres	Enheden kører i autofunktion?	Temperaturen kan ikke justeres i autoindstilling. Skift betjeningsfunktion, hvis du skal justere temperaturen.
	Den ønskede temperatur overstiger det indstillede temperaturområde?	Temperaturområde: 16-30. for opvarmningsindstilling 8-30.
Køle (varme) effekt er ikke god.	Spændingen er for lav?	Vent til spændingen vender tilbage til normal.
	Filteret er snavset?	Rens filteret.
	Indstillet temperatur er i det korrekte område?	Juster temperaturen til det korrekte område.
	Dør og vindue er åbne?	Luk dør og vindue.

DK

Der udsendes lugt	Er der en lugtkilde som f.eks. møbler og cigaretter osv.	Fjern lugtkilden. Rens filteret
Aircondition-anlægget kører unormalt	Er der forstyrrelser som f.eks. torden, trådløse apparater osv.	Afbryd strømmen, tilslut strømmen igen, og tænd så for enheden igen.
Lyd af "rislende vand"	Airconditionanlægget er tændt eller slukket i øjeblikket?	Lyden kommer fra kølemidlet inde i enheden, og det er et normalt fænomen.
Smældende lyd	Airconditionanlægget er tændt eller slukket i øjeblikket?	Dette er lyden af friktioner forårsaget af udvidelse og/sammentrækning af panel eller andre dele på grund af temperaturudsving.

DK

DK



GARANTI

Wilfa yder 7 års garanti på dette produkt fra købsdatoen. Garantien dækker produktionsfejl eller mangler, der opstår i garantiperioden. Din kvittering fungerer som dokumentation over for forhandleren, hvis du ønsker at benytte din garanti.

Garantien gælder kun for produkter, der er købt til og bruges i private husstande. Garantien gælder ikke, hvis produktet bruges kommercielt. Garantien gælder ikke, hvis produktet er misbrugt, forsømt, vejledningen fra Wilfa ikke er fulgt, produktet er ændret, eller der er foretaget uautoriseret reparation.

DK

Garantien gælder kun, hvis produkterne er blevet serviceret af en professionel servicevirksomhed hvert andet år.

Garantien gælder heller ikke for normalt slid på produktet, misbrug, manglende vedligeholdelse, brug af forkert spænding eller:

- Overbelastning af produktet
- Dele, der normalt bliver slidt
- Dele, der kan forventes udskiftet regelmæssigt (f.eks. filter, batteri osv.)

Brugervejledningen er også tilgængelig på vores hjemmeside wilfa.dk/wilfa.com

PRODUKTSPECIFIKATIONER

220-240 V ~ 50 Hz

SUPPORT OG RESERVEDELE

Hvis du har brug for support, kan du finde vores kundeservice/supportside på **Wilfa.com**. Her finder du ofte stillede spørgsmål, reservedele, tips og tricks og alle vores kontaktoplysninger.

GENANVENDELIGHED



Dette mærkat angiver, at produktet ikke må bortskaffes sammen med andet husholdningsaffald nogen steder i EU. For at undgå potential skade på miljøet eller menneskers sundhed pga. ukontrolleret bortskaffelse af affald, skal produktet genanvendes på korrekt vis for at fremme bæredygtig genanvendelse af materielle ressourcer. Brug retur- og indsamlingssystemerne til genanvendelse af den brugte enhed, eller kontakt den forhandler, hvor du købte produktet. De kan tage dette produkt til en miljøvenlig genanvendelse uden beregning.

DK

FI

SISÄLLYS

- 134 TÄRKEITÄ TURVALLISUUSOHJEITA –
KÄYTTÖ JA KUNNOSSAPITO
- 136 TÄRKEÄT TURVALLISUUSOHJEET – LIITÄNTÄ
- 139 KYLMÄAINE
- 142 TUOTTEEN KUVAUS
- 144 KÄYTTÄMINEN
- 153 KAUKOSÄÄTIMEN PARISTOJEN VAIHTO
- 154 PUHDISTUS JA KUNNOSSAPITO
- 156 VIANMÄÄRITYS
- 160 TAKUU
- 161 TUOTETIEDOT
- 161 TUKI JA VARAOSAT
- 161 KIERRÄTYS

FI

TÄRKEITÄ TURVALLISUUSOHJEITA – KÄYTTÖ JA KUNNOSSAPITO

- Lue tämä käyttöohje huolellisesti ennen käyttöä ja säilytä se vastaisen varalle. Huomaa, että ilmalämpöpumppu ei voi olla ainoa tilaan asennettava lämmönlähde. Käyttöohjeen voi ladata myös kotisivuiltamme osoitteesta wilfa.fi.
- Kahdeksan vuotta ja vanhemmat lapset sekä fyysisesti, henkisesti, aisteiltaan tai tietämykseltään rajoittuneet tai kokemattomat henkilöt voivat käyttää laitetta, jos heitä valvotaan tai jos heitä on neuvottu käyttämään laitetta turvallisesti ja he ymmärtävät käyttämiseen liittyvät vaarat.
- Älä anna lasten leikkiä laitteella.
- Lapset eivät saa puhdistaa tai huoltaa laitetta ilman valvontaa.
- Älä yhdistä laitetta samaan pistorasiaan, johon on yhdistetty muita laitteita. Muutoin voi aiheuttaa tulipalon vaara.
- Katkaise virransyöttö ennen laitteen puhdistamista. Muutoin voi aiheutua sähköisku.
- Jos virtajohto on vahingoittunut, se on vaaran välttämiseksi vaihdettava valmistajalla, valmistajan valtuuttamassa huoltokorjaamossa tai valtuutetulla ammattilaisella.
- Älä puhdista laitetta vedellä. Muutoin voi aiheutua sähköisku.
- Älä suihkuta vettä sisäyksikköön. Muutoin voi aiheutua sähköisku tai toimintavirhe.

- Kun suodatin on irrotettu, älä koske lamelleihin loukkaantumisen välttämiseksi. Älä kuivaa suodatinta avotulella tai hiustenkuivaimella. Muutoin sen muoto voi muuttua tai voi aiheutua tulipalon vaara.
- Vain koulutetut henkilöt saavat tehdä laitteelle kunnossapitotöitä. Muutoin voi aiheutua henkilövahinko tai vaurio.
- Älä korjaa laitetta itse. Muutoin voi aiheutua sähköisku tai vaurio. Jos laite on korjattava, ota yhteys sen ostopaikkaan.
- Älä työnnä sormia tai esineitä ilman tulo- tai poistoaukkoihin. Muutoin voi aiheutua henkilövahinko tai vaurio.
- Älä tuki ilman ulostulo- tai sisäänmenoaukkoa. Muutoin voi aiheutua toimintahäiriö.
- Älä kaada vettä kaukosäätimen päälle. Muutoin se voi vaurioitua.
- Jos huomaat alla kuvattuja ilmiöitä, katkaise laitteesta virta ja irrota pistoke heti. Ota yhteys ostopaikkaan tai valtuutettuun huoltokorjaamoon.
 - Virtajohto on ylikuumentunut tai vaurioitunut.
 - Käytön aikana kuuluu epänormaali ääni.
 - Katkaisija laukeaa säännöllisesti.
 - Laitteesta lähtee palaneen hajua.
 - Sisäyksikkö vuotaa.
- Jos laitetta käytetään häiriötilassa, on olemassa toimintahäiriön, sähköiskun tai tulipalon vaara.

- Jos yksikkö käynnistetään tai sammutetaan hätäkäyttökatkaisimella, paina sitä sähköä eristävällä esineellä, muulla kuin metallista valmistetulla.
- Älä astu ulkoyksikön päälle äläkä aseta painavia esineitä sen päälle. Muutoin se voi vahingoittua tai voi aiheutua henkilövahinko.

TÄRKEÄT TURVALLISUUSOHJEET – LIITÄNTÄ

- Asentaminen on jätettävä koulutettujen henkilöiden tehtäväksi. Asennuksen saa suorittaa vain Tukes:n hyväksymä yritys, jolla on lupa Suomessa asentaa ja huoltaa ilmalämpöpumppuja. Muutoin voi aiheutua henkilövahinko tai vaurio.
- Yksikön asentamisessa on noudatettava sähköturvallisuutta koskevia säädöksiä.
- Käytä hyväksyttyä virransyöttöpiiriä ja katkaisijaa paikallisten turvamääräysten mukaisesti.
- Katkaisija on asennettava. Muutoin voi aiheutua toimintahäiriö. Kiinteässä johdotuksessa on oltava kansallisten johdotusohjeiden mukainen kaikkien napojen pääkytkin, jossa on vähintään 3 mm:n erotus.
- Katkaisijan kapasiteettivaihtoehdot on lueteltu seuraavassa taulukossa. Ilmalämpöpumppu on suojattava sulakkeella oikosulun tai ylikuormituksen varalta.
- Laite on maadoitettava asianmukaisesti. Virheellinen maadoitus voi aiheuttaa sähköiskun.
- Älä käytä määräysten vastaista sähköjohtoa.
- Varmista, että laitteen virransyöttö vastaa sen vaa-

timuksia. Epävakaa virransyöttö tai virheellinen johdotus voi aiheuttaa toimintahäiriöitä.

- Asenna vaatimukset täyttävät virransyöttöjohdot ennen laitteen käyttämistä.
- Kytke vaihejohdin, neutraali johdin ja maadoitusjohdin pistorasiaan.
- Varmista, että virtalähde on katkaisu ennen sähkön tai turvallisuuteen liittyvien tehtävien suorittamista.
- Älä kytke virtaa päälle ennen kuin asennus on valmis. Jos virtajohto on vahingoittunut, se on vaaran välttämiseksi vaihdettava valmistajalla, valmistajan valtuuttamassa huoltokorjaamossa tai valtuutetulla ammattilaisella.
- Kylmäaine kuumenee. Älä anna virtajohdon koskettaa kupariputkea.
- Laite on asennettava kansallisten sähköasennuksia koskevien säädösten mukaisesti.
- Asennuksen tulee täyttää NEC- ja CEC-vaatimukset. Vain valtuutettu henkilö saa asentaa laitteen. Asennuksen saa suorittaa vain Tukes:n hyväksymä yritys, jolla on lupa Suomessa asentaa ja huoltaa ilmalämpöpumppuja.
- Tämä laite on ensimmäisen luokan sähkölaite. Ammattilaisen on maadoitettava se asianmukaisesti erityisellä maadoituslaitteella. Varmista, että laite on asianmukaisesti maadoitettu, sillä muussa tapauksessa olemassa on sähköiskun vaara.
- Keltavihreä johdin on maadoitusjohdin. Sitä ei saa

käyttää muihin tarkoituksiin.

- Maadoitusresistanssin on noudatettava kansallisia sähköturvallisuusmääräyksiä.
- Laite on sijoitettava niin, että pistokkeeseen pääsee käsiksi.
- Valtuutetun sähköasentajan on yhdistettävä sisä- ja ulkoyksikön väliset johdot.
- Jos virtajohto on liian lyhyt, tilaa pidempi johto laitteen ostopaikasta. Älä pidennä johtoa itse.
- Jos laite yhdistetään virransyöttöön työntämällä pistoke pistorasiaan, siihen täytyy päästä käsiksi asennuksen jälkeen.
- Jos laite yhdistetään virransyöttöön kiinteästi, virransyöttöön tulee asentaa katkaisija.
- Jos laite täytyy siirtää toiseen paikkaan, vain valtuutettu asentaja saa siirtää sen. Muutoin voi myös aiheutua henkilövahinko tai vaurio.
- Valitse paikka, joka on poissa lasten ja lemmikkieläinten ulottuvilta ja jonka lähellä ei ole kasveja. Jos tällaista paikkaa ei ole käytettävissä, laite täytyy ympäröidä aidalla.

FI

HUOMAUTUS

On hyvin tärkeää, että puhdistus- ja huolto-ohjeita noudatetaan huolellisesti. Muutoin lakisääteiset oikeutesi kuluttajana voivat raueta.

KYLMÄAINE

- Ilmalämpöpumpussa käytetään erityistä kylmäainetta, jonka avulla laite voi toimia aiotulla tavalla. Käytetty kylmäaine on erityispuhdistettua R32-fluoridia. Kylmäaine on palavaa ja hajutonta. Se voi aiheuttaa tietyissä olosuhteissa myös räjähdyksen. Kylmäaineen syttyvyys on kuitenkin hyvin alhainen. Ainoastaan tuli voi sytyttää sen.
- Yleisesti käytössä olevista kylmäaineista poiketen R32 ei saastuta eikä vaikuta negatiivisesti otsonikerrokseen. Sen kasvihuonevaikutukset ovat myös muita aineita pienemmät. R32-aineen termodynaamiset ominaisuudet ovat erittäin hyvät, minkä ansiosta sen käyttö on erittäin energiatehokasta. Sen vuoksi laitteita ei tarvitse täyttää yhtä usein.

VAROITUS

Älä yritä nopeuttaa sulatusta tai puhdistusta tavalla, joka eroaa valmistajan suosituksista. Mikäli laite tarvitsee korjausta, ota yhteyttä lähimpään valtuutettuun huoltoliikkeeseen. Epäpätevien henkilöiden suorittamat korjaustyöt voivat olla vaarallisia. Asennuksen ja huollon saa suorittaa vain Tukes:n hyväksymä yritys, jolla on lupa Suomessa asentaa ja huoltaa ilmalämpöpumppuja. Käytöstä poistettua laitetta on säilytettävä tilassa, jossa ei ole syttymislähteitä (esimerkiksi avotulta tai toiminnassa olevaa kaasulaitetta tai sähkölämmittintä). Älä lävistä tai polta.

Laite on täytetty palavalla R32-kaasulla. Noudata korjauksissa tarkasti ja yksinomaan valmistajan ohjeita. Ota huomioon, että kylmäaineet eivät haise miltään. Tutustu ammattilaisille tarkoitettuun käyttöoppaaseen.



VAROTOIMET

- Älä kytke virtaa päälle ennen kuin asennus on valmis.
- Jos virtajohto on vahingoittunut, se on vaaran välttämiseksi vaihdettava valmistajalla, valmistajan valtuuttamassa huoltokorjaamossa tai valtuutetulla ammattilaisella.

UV-C-LAMPUN TOIMINTA

VAROITUS

Tämä laite sisältää UV-säteilijän. Älä katso valonlähteeseen.

- Tämä laite sisältää UV-C-lampun.
- Lue huolto-ohjeet ennen laitteen avaamista.
- Laitteen puhdistusta ja muita käyttäjän suorittamia huoltotoimia koskevat tiedot:
 1. Irrota laite virransyötöstä ennen puhdistusta tai minkäänlaisia huoltotoimia.
 2. Irrota suodatin avaamalla paneeli.
 3. Pyyhi kvartsilasi puhtaaksi pehmeällä puuvillaliinalla.
 4. Asenna suodatin takaisin puhdistuksen jälkeen ja sulje paneeli.

- Puhdistusmenetelmä, puhdistustiheys ja tarvittavat varotoimet:

Puhdistusmenetelmä: Pyyhi kvartsilasia pehmeällä liinalla, kunnes pinta on puhdas.

Puhdistustiheys: puhdista 6 kuukauden välein; puhdistustiheyttä voidaan mukauttaa ilmanlaadun mukaan.

Ennaltaehkäisevät toimenpiteet:

- Varmista sähköiskujen ja UV-säteiden aiheuttamien vahinkojen välttämiseksi, että laite on sammutettu ja virransyöttö katkaistu ennen puhdistusta .
- Vaurioiden välttämiseksi älä käytä haihtuvia öljyjä, alkoholia, ohenteita tai lakkaa UV-C-lampun puhdistamiseen.
- Älä kosketa sisäyksikön lamelleja palovammojen välttämiseksi.
- Älä naarmuta lasin pintaa pyyhkiessäsi.
- Laitteen tahaton käyttö tai laitteen kotelon vaurioituminen voi johtaa vaaralliseen UV-C-säteilyyn. UV-C-säteily voi pieninäkin annoksina vahingoittaa silmiä ja ihoa.
- Selkeästi vaurioituneita laitteita ei saa käyttää.
- Ennen kuin avaat mitään luokkuja ja paneeleita, joissa on ultraviolettisäteilystä varoittava symboli, suosittelemme katkaisemaan virransyötön.
- UV-C-suojia, joissa on ultraviolettisäteilystä varoittava symboli, ei saa poistaa.
- Älä käytä UV-C-lamppuja laitteen ulkopuolella.
- Älä käytä UV-C-säteilijää, kun se on irrotettu laitteesta.
- Vaaratilanteiden välttämiseksi käyttäjä ei saa vaihtaa UV-C-lamppua, vaan valmistajan tai huoltoyhtiön tai vastaavan ammattilaisen on tehtävä se.

TUOTTEEN KUVAUS SISÄYKSIKKÖ

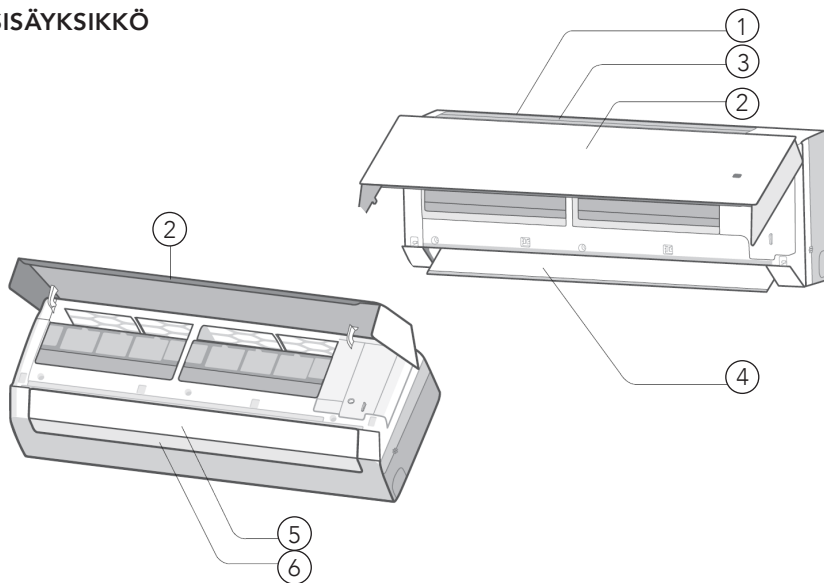

1. Ilmanotto
2. Paneeli
3. Suodatin
4. Ilmanpoistoaukko

5. Ylempi ilmanohjain
6. Alempi ilmanohjain

NÄYTTÖ

FI

Lämmitystila	
Jäähdytystila	
Kuivaustila	
Lämpötilan merkkivalo	26
Virran merkkivalo	
Ilmankosteuden ilmaisin	%

KAUKOSÄÄDIN



	Hiljainen tila	
	Puhallinnopeus	
	Turbotila	
	Lähetysignaali	
Käyttötila		Automaattinen tila
		Jäähdytystila
		Kuivaustila
		Puhallintila
		Lämmitystila
		X-FAN-toiminto
	Ilmankosteuden hallinta	
	Tehon rajoitustoiminto	
	Määritetty lämpötila	
		Sisäilman lämpötila
		Huoneilman kosteus
ONOFF	Ajastin päällä/pois	
	Määritetty aika	
	Kääntö vasemmalle/oikealle	
	Kääntö ylös/alas	
	Lapsilukko	
	Pikajäähdytys	
	Terveys- ja UVC-toiminnot	
WIFI	WIFI-toiminto	
	LED	
	Auto LED	
	I FEEL	
	Uniajastus	
	Kaksisuuntainen ilmanvaihto, ei Nordkapp-mallissa	

FI

KÄYTTÄMINEN

KAUKOSÄÄTIMEN PAINIKKEIDEN ESITTELY

- Yleiskäyttöistä kaukosäädintä voidaan käyttää monien ilmalämpöpumppujen kanssa. Kun kaukosäätimestä painetaan painikkeita, jotka vastaavat toimintoja, joita laitteessa ei ole, ilmastointilaite pysyy alkuperäisessä toimintatilassaan.
- Kun ilmalämpöpumppu kytketään virtalähteeseen, siitä kuuluu merkkiääni. Virran merkkivalo "⏻" palaa. Tämän jälkeen ilmalämpöpumppua voidaan käyttää kaukosäätimen avulla.
- Kun päälle kytketyssä tilassa painetaan kaukosäätimen painikkeita, kaukosäätimen näytössä oleva signaalikuvake "📶" välähtää ja ilmalämpöpumpun sisäyksiköstä kuuluu äänimerkki. Tämä tarkoittaa sitä, että signaali on lähetetty ilmalämpöpumpulle.







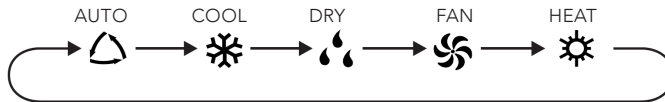

Virtapainike

Laitteen käynnistäminen ja sammuttaminen.

MODE-tilapainike

- Valitse haluttu toimintatila painamalla MODE-tilapainiketta:



- Automaattinen tila (AUTO): Kun automaattinen tila on valittuna, laite toimii automaattisesti tunnistetun lämpötilan mukaan. Säädä puhaltimen nopeutta painamalla FAN-painiketta ja ilmavirran suuntaa painamalla  /  -painikkeita.
- Jäähdytystila (COOL): Kun jäähdytystila on valittuna, ilmastointilaite toimii jäähdytystilassa. Säädä asetettua lämpötilaa painamalla plus- tai miinuspainikkeita. Säädä puhaltimen nopeutta painamalla FAN-painiketta ja ilmavirran suuntaa painamalla  /  -painikkeita.
- Kuivaustila (DRY): Kun valittuna on kuivaustila, ilmalämpöpumppu toimii alhaisella nopeudella ja kuivattaa sisäilmaa. Kuivaustilassa puhaltimen nopeutta ei voi säätää. Säädä ilmavirran suuntaa painamalla  /  -painikkeita.
- Puhallintila (FAN): Kun puhallintila on valittuna, ilmastointilaite kierrättää ilmaa ilman jäähdytystä tai lämmitystä. Säädä puhaltimen nopeutta painamalla FAN-painiketta ja ilmavirran suuntaa painamalla  /  -painikkeita.
- Lämmitystila (HEAT): Kun lämmitystila on valittuna, ilmastointilaite toimii lämmitystilassa. Säädä asetettua lämpötilaa painamalla plus- tai

miinuspainikkeita. Säädä puhaltimen nopeutta painamalla FAN-painiketta ja ilmavirran suuntaa painamalla  / -painikkeita.

Huom.:

- Lämmitystilan käynnistämisen jälkeen on 1–5 minuutin viive, jotta laite ei puhalla kylmää ilmaa. Todellinen viiveaika riippuu sisälämpötilasta.
- Asetettua lämpötilaa voi säätää automaattisessa tilassa.
- Kaukosäätimellä säädettävä lämpötila-alue on 16–30 °C (61–86 °F) ja lämmitystilassa se on 8–30 °C (46–86 °F).
- Tämä tilanilmaisin ei välttämättä ole käytettävissä kaikissa malleissa.

FAN-puhallinpainike

FAN-puhallinpainiketta käytetään puhallusnopeuden asettamiseen seuraavassa järjestyksessä: Automaattinen, Hiljainen, Matala, Matala-keskitaso, Keskitaso, Keskitaso-korkea, Korkea, Turbo.



Huom.:

- Kun ilmastointilaite toimii kuivaustilassa, puhaltimen nopeudeksi on asetettu matala.
- X-FAN-toiminto: Aktivoi X-FAN-toiminto pitämällä puhaltimen nopeuspainiketta painettuna kahden sekunnin ajan jäähdytys- tai kuivaustilassa. Kun toiminto on otettu käyttöön, näyttöön ilmestyy X-FAN-kuvake. Sisäpuhallin jatkaa toimintaansa muutaman minuutin ajan laitteen sammuttamisen jälkeen sisäyksikön kuivattamiseksi. X-FAN on oletusarvoisesti POIS PÄÄLTÄ, kun laite kytetään päälle. Tämä toiminto ei ole käytettävissä automaatti-, puhallin- tai lämmitystilassa. X-FAN auttaa ehkäisemään hometta kuivaamalla kosteuden höyrystimestä sen jälkeen, kun laite on sammunut.
- Kun X-FAN on päällä: Kun laite on sammutettu virtapainikkeesta, sisäpuhallin käy vielä muutaman minuutin ajan pienellä nopeudella. Tänä aikana voit pysäyttää puhaltimen välittömästi pitämällä puhaltimen nopeuspainiketta painettuna kahden sekunnin ajan.
- Kun X-FAN on pois päältä: Kun laite on sammutettu virtapainikkeesta, koko laite sammuu välittömästi.

Plus-/miinuspainike

Plus- ja miinuspainikkeiden painaminen nostaa tai laskee asetustilaa 1°C (°F) askelin.

Kun pidät plus- tai miinuspainiketta painettuna vähintään kahden sekunnin ajan, asetustilaa muuttuu nopeammin. Kun painike vapautetaan, asetustilaa muuttuu nopeammin.

muuttuu vastaavasti.

Wi-Fi-painike



- Kytke Wi-Fi-toiminto päälle painamalla Wi-Fi-painiketta. Kaukosäätimessä näkyy Wi-Fi-kuvake. Kytke toiminto pois päältä pitämällä Wi-Fi-painiketta painettuna viiden sekunnin ajan. Wi-Fi-kuvake katoaa. Tämä toiminto on käytettävissä vain joissakin malleissa.

Health-terveyspainike



Voit ottaa Health-terveystoiminnon käyttöön tai poistaa sen käytöstä sekä kytkeä UVC-lampun päälle painamalla tätä painiketta.

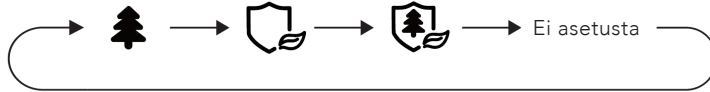

Kun kaukosäätimellä valitaan , kylmä plasma kytkeytyy päälle.

Kun kaukosäätimellä valitaan , UVC-lamppu syttyy.







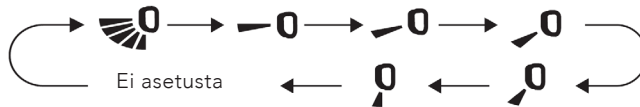

Kun kaukosäätimellä valitaan , sekä kylmä plasma että UVC-lamppu kytkeytyvät päälle.

Ylös- ja alas-kääntöpainike



Painamalla tätä painiketta voit säätää ilmavirran kulmaa ylös ja alas. Sitä voidaan säätää seuraavasti:



- Kun valitset , ilmavirran suunta nousee ja laskee automaattisesti.
- Kun valitset , , , , , , ilmaa puhalletaan valittuun suuntaan.
- Pitämällä -painiketta painettuna vähintään kahden sekunnin ajan ilmavirran suunta nousee ja laskee, kunnes vapautat painikkeen. Kun vapautat painikkeen, ilmavirta pysähtyy valittuun kulmaan.



Huom.:

- Kun kääntö ylös ja alas-tilassa tila muuttuu OFF-tilasta -tilaan, painikkeen painaminen uudelleen kahden sekunnin sisällä saa aikaan sen, että -tila vaihtuu suoraan OFF-tilaksi. Jos tätä painiketta painetaan uudelleen kahden sekunnin sisällä, kääntötila muuttuu aiemmin mainitun järjestyksen mukaan.

Ilmankosteuspainike

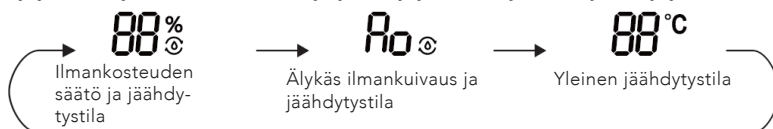

Jäähdytystilassa valitse painiketta painamalla ilmankosteuden säätö ja jäähdytystila, älykäs ilmankuivaus ja jäähdytystila tai yleinen jäähdytystila.



- Kun kosteudensäätö jäähdytystilassa on valittu, kaukosäätimessä näkyy . Kosteusarvo "88" ja "%" -kuvake vilkkuvat viiden sekunnin ajan. Voit asettaa kosteusarvon viiden sekunnin sisällä painamalla plus- ja miinuspainikkeita. Kosteudenhallinta jäähdytystilassa: kaukosäätimessä ilmankosteuden asetusalue 40–80 %. Lämpötilaa voidaan säätää ilmankosteuden säätö ja jäähdytystila -tilassa.
- Kun älykäs ilmankuivaus ja jäähdytystila on asetettu, kaukosäätimessä näkyy . Kaukosäätimessä ja sisäyksikössä näkyy "Ao" viiden sekunnin ajan.
- Älykkään ilmankuivauksen ilmankosteusarvo säädetään automaattisesti sen mukaan, mikä ihmiskehosta tuntuu mukavalta. Kosteutta ei tarvitse asettaa manuaalisesti.

Painamalla tätä painiketta kuivaustilassa voit valita ilmankosteuden säädön ja kuivaustilan, jatkuvan kosteudenpoistotilan ja yleisen kosteudenpoistotilan. Nämä tilat voidaan asettaa toimimaan vuorotellen.



- Kun ilmankosteuden säätö ja kuivaustila on asetettu, kaukosäätimessä näkyy , "%" ja kosteusarvo "88". Aseta kosteusarvo painamalla plus- ja miinuspainikkeita. Kosteuden asetusalue on 30–70 %. Lämpötilaa ei voi säätää ilmankosteuden säädön ja kuivaustilan aikana.
- Kun jatkuva ilmankuivaus on asetettu, kaukosäätimessä näkyy , ja kaukosäätimessä ja sisäyksikössä näkyy "Co". Lämpötilaa ei voi säätää jatkuvassa ilmankuivaustilassa.
- Jatkuvassa ilmankuivaustilassa laite toimii aina kuivaustilassa. Lämpötilaa ja ilmankosteutta ei tarvitse asettaa.

Huom.:

- Ilmastointilaitetta käytetään pääasiassa lämpötilan säätelyyn, kun taas ilmankosteuden säätö on aputoiminto. Ilmankosteuteen vaikuttavat eri tekijät, kuten sisä- ja ulkoympäristö, sisätilojen tiiveystaso ja ilmavirta sisällä.
- Kun asetettu ilmankosteus on kulloistakin ilmankosteutta korkeampi, asetettua ilmankosteutta ei voida saavuttaa.
- Jos kosteusanturissa on toimintahäiriö, ilmankosteuden säätö jäähdytys- tai

kuivaustilassa pysähtyy ja laite toimii yleisessä jäähdytys- tai kuivaustilassa.



Kääntö vasemmalle/oikealle -painike

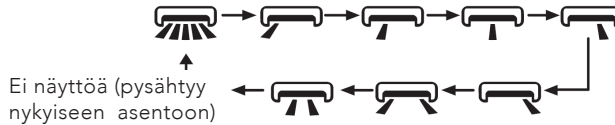

Painamalla tätä painiketta voit säätää ilmavirran suuntaa vasemmalle ja oikealle. Sitä voidaan säätää seuraavasti:



Huom.:

- Pidä -painiketta painettuna vähintään kahden sekunnin ajan. Suunta siirtyy vasemmalle ja oikealle, kunnes vapautat painikkeen. Kun vapautat painikkeen, ilmavirta pysähtyy valittuun kulmaan.
- Kun kääntö vasemmalle ja oikealle -tilassa tila muuttuu OFF-tilasta -tilaan, painikkeen painaminen uudelleen kahden sekunnin sisällä saa aikaan sen, että -tila vaihtuu suoraan OFF-tilaksi. Jos tätä painiketta painetaan uudelleen kahden sekunnin sisällä, kääntötila muuttuu aiemmin mainitun järjestyksen mukaan.

Ajastinpainike



Aseta automaattinen päälle/pois -toiminnon ajastin.



- Kun laite on ON-tilassa, sammuta ajastin painamalla ajastinpainiketta kerran. HOUR- ja OFF-merkkivalot alkavat vilkkua. Säädä ajastimen pois päältä olemisen aikaa viiden sekunnin kuluessa plus- tai miinuspainikkeilla. Jokainen plus- tai miinuspainikkeen painallus säätää aikaa 30 minuutin askelin. Jos pidät plus- tai miinuspainiketta painettuna kahden sekunnin ajan, aika vaihtuu nopeasti, kunnes haluttu asetus on saavutettu. Vahvasta valinta painamalla ajastinpainiketta uudelleen. HOUR- ja OFF-merkkivalot lakkaavat vilkkumasta. Voit peruuttaa ajastimen poiskytkennän painamalla ajastinpainiketta uudelleen, kun ajastin on kytketty pois.
- OFF-tilassa voit kytkeä ajastimen päälle painamalla tätä painiketta kerran. Säädä ja vahvista aika noudattamalla samoja vaiheita kuin ajastimen poiskytkennän kohdalla. Voit peruuttaa ajastimen painamalla ajastinpainiketta uudelleen ajastimen ollessa aktiivinen.

Huom.:

- Ajan säätöalue: 0,5–24 tuntia
- Kahden toiminnon välillä ei saa olla yli viiden sekunnin taukoa. Muussa tapauksessa kaukosäädin poistuu automaattisesti ajastimen asetustilasta.

UNIAJASTUS-painike

Paina tätä painiketta, valitse Unitila 1, Unitila 2, Unitila 3 tai peruuta uniajastus.

- **Unitila 1:**  Kun jäähdystila on valittuna ja Unitila 1 on käytössä, laite säätelee lämpötilaa asteittain, jotta nukkuminen olisi mukavampaa. Yhden tunnin kuluttua asetettu lämpötila nousee 1 °C:lla ja kahden tunnin kuluttua 2 °C:lla. Laite säilyttää sitten tämän lämpötilan. Lämmitystilassa lämpötila laskee 1 °C ensimmäisen tunnin jälkeen ja 2 °C toisen tunnin jälkeen. Laite pysyy sitten siinä lämpötilassa.
- **Unitila 2:**  Unitilassa 2 ilmastointilaite noudattaa automaattisesti esiohjelmoitua lämpötilakäyrää, joka on suunniteltu optimaalista nukkumismukavuutta varten.
- **Unitila 3:**  Mukautettava unikäyrä:
 1. Kun Unitila 3 on valittuna, siirry mukautettuun unitilaan pitämällä Health-painiketta painettuna. Kaukosäätimessä näkyy "1 hour". Lämpötila vilkkuu ja näyttää viimeksi tallennetun lämpötilan unikäyrästä (jos tämä on ensimmäinen kerta, se näyttää tehdasasetuksen).
 2. Sääda ensimmäisen tunnin lämpötilaa plus- ja miinuspainikkeilla. Vahvista asetus painamalla Health-painiketta.
 3. Kaukosäädin siirtyy automaattisesti seuraavaan aikaväliin (esim. 2 tuntia, 3 tuntia, 8 tuntia). Sääda kunkin aikavälin lämpötilaa tarpeen mukaan ja vahvista painamalla Health-painiketta.
 4. Toista toimenpidettä, kunnes olet asettanut lämpötilat enintään 8 tunniksi. Kun asetukset on tehty, kaukosäädin palaa normaaliin ajastinnäyttöön ja ilmastointilaite noudattaa mukautettua unikäyrää.
 - Käyrän tarkistaminen: Voit tarkistaa nykyiset Unitila 3 -käyräasetukset siirtymällä mukautettuun unitilaan tekemättä muutoksia. Älä tee lämpötilan säätöjä, vaan yksinkertaisesti vain vahvista ja poistu painamalla Health-painiketta.

LIGHT-valopainike

Paina valopainiketta ohjataksesi LED-merkkivalon tilaa näytöllä. Järjestys on seuraava:

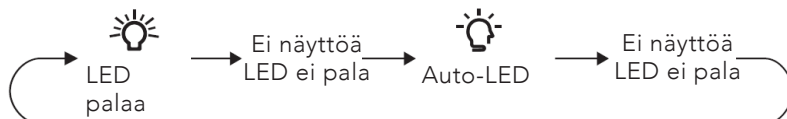

Kun valitset Auto LED -vaihtoehdon, sisäyksikön LED-merkkivalo säätää kirkkautta automaattisesti ympäristön valaistuksen voimakkuuden mukaan.

Energiansäästötoiminto

Käynnistä tai sammuta energiansäästötoiminto painamalla jäähdytystilassa samanaikaisesti MODE- ja TIMER-painikkeita. Kun energiansäästötoiminto käynnistetään, kaukosäätimessä näkyy "SE", ja ilmalämpöpumppu säättää lämpötilan automaattisesti tehdasetusten mukaisesti parhaan energiansäästövaikutuksen saavuttamiseksi. Voit poistua energiansäästötoiminnosta painamalla MODE- ja TIMER-painikkeita samanaikaisesti.

Huom.:

- Energiansäästötoiminnossa puhaltimen nopeus on oletusarvoisesti automaattisella nopeudella, eikä sitä voi säätää.
- Energiansäästötoiminnon aikana asetustilaa ei voi säätää.
- Uniajastus ja energiansäästötoiminto eivät voi toimia samanaikaisesti. Jos energiansäästötoiminto on asetettu jäähdytystilassa, SLEEP-painikkeen painaminen peruuttaa energiansäästötoiminnon. Jos uniajastus on asetettu jäähdytystilassa, energiansäästötoiminnon käynnistäminen peruuttaa uniajastuksen.

Lapsilukko

Voit ottaa lapsilukon käyttöön tai poistaa sen käytöstä pitämällä virta- ja miinuspainikkeita painettuina samanaikaisesti kolmen sekunnin ajan.

Kun lapsilukko on käytössä, kaukosäätimessä näkyy -kuvake. Jos painat mitä tahansa painiketta, kuvake vilkkuu kolme kertaa lähettämättä signaalia laitteelle.

Lämpötilamerkinnän vaihto



Vaihda °C:n ja °F:n välillä pitämällä Mode- ja miinuspainikkeita painettuina samanaikaisesti kolmen sekunnin ajan OFF-tilassa.

FI

Tehon rajoitustoiminto

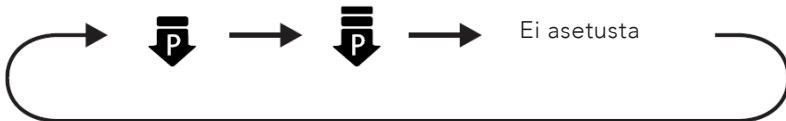
-toiminto rajoittaa koko yksikön tehoa. Paina Mode- ja Sleep-painikkeita samanaikaisesti. Kaukosäädin näyttää seuraavat vuorotellen:



- Rajoitettu maksimiteho on -tilassa pienempi kuin -tilassa.
- Jos haluat peruuttaa tehonrajoitustoiminnon, paina Mode- ja Sleep-painikkeita samanaikaisesti, kunnes kuvake katoaa näytöstä.
- Kun kaukosäädin kytketään pois päältä, tehon rajoitustoiminto peruutetaan.

Jos haluat aktivoida toiminnon, paina Mode- ja Sleep-painikkeita uudelleen samanaikaisesti.

- Jos nykyinen teho on pienempi kuin -tilan maksimiteho, tehoa ei rajoiteta kyseiseen tilaan siirtymisen jälkeen.
- Mallissa, jossa on yksi ulkoyksikkö ja kaksi sisäyksikköä, jos jossakin sisäyksiköistä otetaan tehonrajoitustoiminto käyttöön, ulkoyksikkö siirtyy asetettuun sisäyksikön tehonrajoitustilaan. Kun kaksi sisäyksikköä siirtyy tehonrajoitustilaan, ulkoyksikön tehoa rajoitetaan kahden sisäyksikön alhaisemman tehon mukaan.

Sisälämpötilan tai ilmankosteuden näyttö

Kun pidät virta- ja -painikkeita painettuina samanaikaisesti, voit nähdä sisäyksikön näytöstä sisälämpötilan tai sisäilman kosteuden. Asetus valitaan kaukosäätimellä seuraavassa järjestyksessä:





- Kun valitaan , sisäyksikön lämpötilänäyttö näyttää sisälämpötilan.
- Kun valitaan , sisäyksikön lämpötilänäyttö näyttää sisäilman kosteuden.

Huom.:

- Ympäristön kosteusarvo on vain viitteellinen. esim.: Jos kosteusarvo on 0 %, kosteudentunnistuksen piirilevyssä voi olla toimintahäiriö. Ota yhteys paikalliseen palveluntarjoajaan.
- Kosteuden tunnistuksessa ja valoherkkyyden tunnistuksessa voi olla jonkin verran mittauspoikkeamaa.

Muistutus suodattimen puhdistamisesta

Muistutustoiminnon oletusasetus on POIS PÄÄLTÄ. Käynnistä laite pitämällä Virta- ja -painikkeita painettuina samanaikaisesti viiden sekunnin ajan. Äänimerkki kuuluu 0,5 sekunnin ajan, ja se näkyy näytöllä kolmen sekunnin ajan. Kun muistutustoiminto on kytketty päälle ja ilmastointilaite on saavuttanut asetetun ajan, näyttö vilkkuu noin 30 sekunnin ajan joka kerta kun laite käynnistetään muistuttamaan käyttäjää suodattimen puhdistamisesta. Voit kytkeä tämän muistutuksen pois päältä pitämällä virta- ja -painikkeita samanaikaisesti painettuina viiden sekunnin ajan, jolloin laskuri alkaa alusta.

Huom.:

- Kun muistutustoiminto on otettu käyttöön, vain tämän muistutuksen voi poistaa.

Äänenvoimakkuuden säätäminen

Paina Mode- ja -painikkeita samanaikaisesti vähentääksesi sisäyksikön äänimerkin äänenvoimakkuutta.

Pikajäähdytystoiminto

Paina Virta- ja pluspainikkeita samanaikaisesti jäähdytystilassa valitaksesi vuorotellen 25°C (77 °F) pikajäähdytystilan, 16°C (61 °F) pikajäähdytystilan ja normaalin jäähdytystilan. Kaukosäätimessä näkyy -kuvake pikajäähdytystilassa.

Kun laite siirtyy pikajäähdytystilaan, puhaltimen nopeus on automaattinen ja asetettu lämpötila on 25°C (77 °F) tai 16°C (61 °F). Asetettu lämpötila vilkkuu näytössä sekunnin ajan. Paina vilkkumisjakson aikana plus- tai miinuspainiketta säätääksesi asetettua lämpötilaa. Säädä puhaltimen nopeutta painamalla FAN-painiketta. Jos asetettua lämpötilaa ja puhaltimen nopeutta ei ole säädetty tänä aikana, kaukosäädin ja sisäyksikkö toimivat nykyisellä asetetulla lämpötilalla ja puhaltimen nopeudella 20 minuutin ajan. 20 minuutin kuluttua kaukosäätimen ja sisäyksikön asetettu lämpötila ja puhaltimen nopeus siirtyvät tilaan ennen pikajäähdytystä.

Huom.:

- Jos asetustilaa ja puhaltimen nopeutta säädetään käytön aikana pikajäähdytystilassa, laite poistuu pikajäähdytystilasta. Tällöin sisäyksikkö toimii jatkuvasti säädettyssä tilassa.
- Pikajäähdytystoiminto on käytettävissä vain joissakin malleissa. Jos tämä toiminto ei ole käytettävissä tälle sisäyksikölle, 20 minuuttia myöhemmin kaukosäädin palaa tilaan ennen pikajäähdytystä. Sisäyksikkö toimii jatkuvasti tilan mukaan. Tässä vaiheessa sisäyksikön tila ja kaukosäätimen näytön tila voivat erota.

FI

Automaattinen puhdistustoiminto

- Kytke automaattinen puhdistustoiminto päälle tai pois päältä pitämällä MODE- ja -painikkeita painettuina samanaikaisesti 5 sekunnin ajan. Kun automaattinen puhdistustoiminto on käytössä, sisäyksikössä näkyy CL. Höyrystimen automaattisen puhdistusprosessin aikana laite suorittaa nopean jäähdytyksen tai nopean lämmityksen. Voi kuulua melua, joka johtuu virtaavasta nesteestä tai lämpölaajenemisesta tai kylmässä kutistumisesta. Ilmalämpöpumppu voi puhaltaa viileää tai lämmintä ilmaa, mikä on normaali ilmiö. Varmista puhdistuksen aikana, että huoneessa on hyvä ilmanvaihto, jotta asuinmukavuus ei heikkene.

Huom.:

- Automaattinen puhdistustoiminto toimii vain normaalissa huonelämpötilassa. Jos huone on pölyinen, käytä toimintoa kerran kuukaudessa, muussa tapauksessa kolmen kuukauden välein. Kun automaattinen puhdistustoiminto on kytketty päälle, voit poistua huoneesta.

Kun automaattinen puhdistus on valmis, ilmalämpöpumppu siirtyy valmiustilaan.

Yötila

- Alentaa automaattisesti äänitasoa ja säättää laitteen toimintaa jäähdytys- tai lämmitystilassa, niin että se ei häiritse yöllä.

Huom.:

- Jos viilennys- tai lämmitysteho on heikko, vaihda puhaltimen nopeutta painamalla FAN-painiketta tai poistu yötilasta painamalla SLEEP-painiketta.
- Yötila toimii vain normaalissa huonelämpötilassa.

I FEEL -toiminto

Aktivoi I FEEL -toiminto painamalla Health- ja pluspainikkeita samanaikaisesti.

Kun tämä toiminto on käytössä, kaukosäätimessä näkyy -kuvake. Kaukosäädin havaitsee ympäristön lämpötilan ja lähettää tiedon ilmastointilaitteelle, joka säättää automaattisesti sisälämpötilaa vastaanottamansa tiedon mukaan.

Voit poistaa I FEEL -toiminnon käytöstä painamalla Health- ja pluspainikkeita uudelleen samanaikaisesti, jolloin -kuvake katoaa näytöstä.

- Tarkkaa lämpötilan tunnistusta varten pidä kaukosäädin käyttäjän lähellä, kun I FEEL -toiminto on käytössä. Älä sijoita kaukosäädintä kuumaa tai kylmää säteilevien esineiden lähelle, sillä se voi johtaa virheellisiin lämpötilalukemiin. Varmista lisäksi, että kaukosäädin on koko ajan paikassa, josta sisäyksikkö voi vastaanottaa sen signaalin, kun I FEEL -toiminto on käytössä.

Kaukosäätimen paristojen vaihto

1. Paina kaukosäätimen takana olevaa kohtaa, jossa on kuvan mukainen merkintä . Paina paristokotelon kantta nuolen osoittamaan suuntaan.
2. Vaihda 1,5 V:n AAA-paristot ja varmista, että plus- ja miinusnavat ovat oikeaan suuntaan.
3. Laita paristokotelon kansi takaisin.

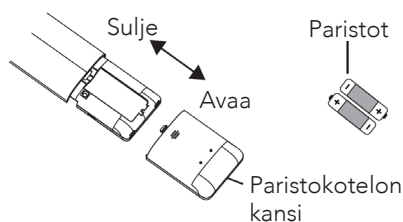

Huom.:

- Suuntaa käytön aikana kaukosäätimen lähetin kohti sisäyksikön infrapunavastaanottimen sensoria.
- Lähettimen ja vastaanottoikkunan välinen etäisyys ei saa olla yli 8 metriä, eikä niiden välissä saa olla esteitä.
- Signaaliin tulee helposti häiriöitä huoneessa, jossa on fluoresoiva valaisin tai langaton puhelin. Tällöin kaukosäätimen tulee olla lähellä sisäyksikköä

käytön aikana.

- Vaihda tarvittaessa uudet, samanmalliset paristot.
- Jos et käytä kaukosäädintä pitkään aikaan, ota paristot pois.
- Jos kaukosäätimen näyttö on sumea tai mitään ei näy näytöllä, vaihda paristot.

PUHDISTUS JA KUNNOSSÄPITO

Varoitus:

- Sähköiskujen välttämiseksi ilmalämpöpumppu on sammutettava ja virta katkaistava ennen puhdistamista.
- Älä puhdista laitetta vedellä. Muutoin voi aiheutua sähköisku.
- Älä puhdista ilmalämpöpumppua syttyvällä tai voimakkailla nesteillä, kuten asetoni, bensiini tms.
- Älä puhdista laitetta nestemäisellä tai syövyttävällä puhdistusaineella äläkä roiskuta sen päälle vettä tai muuta nestettä, sillä se voi vahingoittaa muoviosia ja aiheuttaa sähköiskun.

Sisäyksikön pinnan puhdistaminen

Jos sisäyksikön pinta on likainen, on suositeltavaa pyyhkiä se pehmeällä ja kuivalla tai kostealla liinalla. Varo kuitenkin koskettamasta sisäyksikön lauhduttimen lamelleja puhdistuksen aikana.

Huom.: Älä irrota paneelia puhdistamisen aikana

Suodattimen puhdistus

1. Irrota suodatint: Paina jousilukkoja molemmilta puolilta nuolten osoittamaan suuntaan. Nosta samalla suodatinta niin, että se irtoaa kiinnikkeistä. Vedä suodatinta eteenpäin ja poista se.

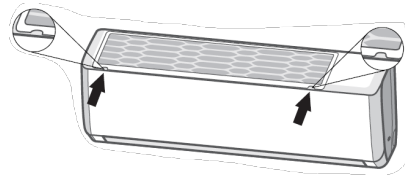

2. Suodattimen puhdistus: Pese puhtaalla vedellä tai puhdisti pölynkerääjällä. Jos suodatint on hyvin likainen (esimerkiksi rasvainen), käytä lämmintä vettä (45°C), johon on sekoitettu neutraalia puhdistusainetta. Sijoita laite viileään paikkaan varjoon kuivumaan.

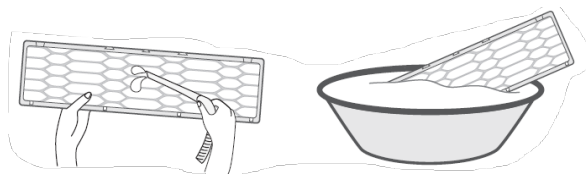

3. Suodattimen asentaminen: Asenna suodatin puhdistuksen jälkeen takaisin päinvastaisessa järjestyksessä. Työnnä sitä ohjauskiskoja pitkin molemmilta puolilta ja paina sitten suodattimen vasenta ja oikeaa reunaa. Työnnä suodatin takaisin paikalleen nuolten osoittamaan suuntaan.

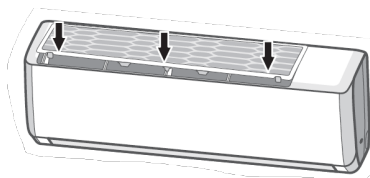

Varoitus:

- Suodatin tulee puhdistaa joka kuukausi. Jos käyttöympäristössä on runsaasti pölyä, suodatin on ehkä puhdistettava tätä useammin.
- Kun suodatin on irrotettu, älä koske sisäyksikön kennoon loukkaantumisen välttämiseksi.
- Älä kuivaa suodatinta avotulella tai hiustenkuivaimella. Muutoin sen muoto voi muuttua tai voi aiheutua tulipalon vaara.

Tarkistus ennen käyttökauden alkamista

- Tarkista, ettei ilman tuloaukoissa ole esteitä.
- Varmista, että pistoke ja pistorasia ovat hyvässä kunnossa.
- Tarkista, että suodatin on puhdas.
- Tarkista, onko ulkoyksikön teline ja kiinnikkeet vaurioituneet tai ruostuneet. Jos havaitset vaurioita, niin ota yhteys asennusliikkeeseen.
- Tarkista, onko kondenssiveden tyhjennysputki vaurioitunut.

Tarkistus käyttökauden lopussa

- Irrota laite virtalähteestä.
- Puhdista suodatin ja sisäyksikön paneeli
- Tarkista, onko ulkoyksikön teline ja kiinnikkeet vaurioituneet tai ruostuneet. Jos havaitset vaurioita, niin ota yhteys asennusliikkeeseen.

VIANMÄÄRITYS

Varoitus:

- Jos huomaat alla kuvattuja ilmiöitä, katkaise laitteesta virta ja irrota pistoke heti. Ota yhteys ostopaikkaan tai valtuutettuun huoltokorjaamoon.
 - Virtajohto on ylikuumentunut tai vaurioitunut.
 - Käytön aikana kuuluu epänormaali ääni.
 - Laite pysähtyy jatkuvasti.
 - Laitteesta lähtee palaneen hajua.
 - Sisäyksikkö vuotaa.
- Älä korjaa tai säädä ilmastointilaitetta itse.
- Jos laitetta käytetään häiriötilassa, on olemassa toimintahäiriön, sähköiskun tai tulipalon vaara.

Ongelma	Mahdolliset syyt	Ratkaisut
Lämpötilaa ei saa säädettyä.	Onko haluttu lämpötila asetetun lämpötila-alueen ulkopuolella?	Asetettu lämpötila-alue: 16–30°C Asetettu lämpötila-alue lämmitystilassa: 8–30°C
Ilmanohjaussäleikkö ei voi sulkea normaalisti	Onko ilmanohjaussäleikköä säädetty?	Katkaise virta vähintään kolmen sekunnin ajaksi ja kytke sitten virta taas päälle. Jos ongelma ei korjaannu, katkaise virta, asenna ilmanohjaussäleikkö uudelleen (asenna ylempi ilmanohjaussäleikkö ja sitten alempi ilmanohjaussäleikkö) ja kytke sitten virta taas päälle.

FI

<p>Sisäyksikkö ei reagoi kaukosäätimen signaaliin tai kaukosäädin ei toimi.</p>	<p>Onko kaukosäätimen lähellä suuria häiriötekijöitä (kuten staattinen sähkö, vakaa jännite)?</p>	<p>Irrota pistoke. Kytke pistoke uudelleen noin 3 minuutin kuluttua ja käynnistä laite uudelleen.</p>
	<p>Onko kaukosäädin signaalin vastaanottoalueella?</p>	<p>Signaalin vastaanottoalue on 8 m.</p>
	<p>Onko huoneessa esteitä signaalia estämässä?</p>	<p>Poista esteet.</p>
	<p>Osoittaako kaukosäädin sisäyksikön infrapunasensoria kohti?</p>	<p>Valitse oikea kulma ja osoita kaukosäätimellä sisäyksikön infrapunasensoriin.</p>
	<p>Onko kaukosäätimen herkkyys alhainen; sumea näyttö tai ei näyttöä?</p>	<p>Tarkista paristot. Jos paristojen virta on liian vähissä, vaihda ne.</p>
	<p>Ei näyttöä kaukosäädintä käytettäessä?</p>	<p>Tarkista, näyttääkö kaukosäädin vaurioituneelta. Jos se näyttää vaurioituneelta, vaihda se.</p>
	<p>Onko huoneessa loisteputkivalaisin?</p>	<p>Vie kaukosäädin sisäyksikön lähelle.</p>
		<p>Sammuta loisteputkivalaisin ja yritä uudelleen.</p>
<p>Sisäyksiköstä ei tule ilmaa</p>	<p>Onko sisäyksikön ilmanotto- tai ilmanpoistoaukko tukossa?</p>	<p>Poista esteet.</p>
	<p>Onko sisälämpötila saavuttanut asetetun lämpötilan lämmitystilassa?</p>	<p>Kun asetettu lämpötila on saavutettu, sisäyksikkö lopettaa ilman puhaltamisen.</p>
	<p>Onko lämmitystila päällä?</p>	<p>Kylmän ilman puhaltamisen estämiseksi sisäyksikkö käynnistyy usean minuutin viiveellä. Tämä on normaalia.</p>

Ilmalämpöpumppu ei toimi	Saako laite virtaa?	Odota virran takaisinkytkentää.
	Onko pistoke löysällä?	Laita pistoke pistorasiaan.
	Onko virtakytkin tai sulake lauennut?	Käännä asiantuntijan puoleen ilmakytkimen tai sulakkeen vaihtamiseksi.
	Onko johdotuksessa toimintahäiriö?	Käännä asiantuntijan puoleen sen vaihtamiseksi.
	Onko laite käynnistynyt välittömästi uudelleen käytön lopettamisen jälkeen?	Odota kolme minuuttia ja käynnistä laite uudelleen.
	Onko kaukosäätimen toimintoasetus oikea?	Nollaa toiminto
Sisäyksikön ilmanpoistoaukosta tulee vesisumua	Onko sisälämpötila ja sisäilman kosteus korkea?	Sisäilma jäähtyy nopeasti. Jonkin ajan kuluttua sisälämpötila ja ilmankosteus laskevat ja sumu häviää.
Lämpötilaa ei saa säädettyä.	Toimiiko laite automaattisessa tilassa?	Automaattisessa tilassa lämpötilaa ei voi säätää. Vaihda toimintatilaa, jos lämpötilaa on säädettävä.
	Onko haluttu lämpötila lämpötila-alueen ulkopuolella?	Lämpötila-alue: 16–30. Lämmitystilassa 8–30 °C.
Jäähdytyksen (lämmityksen) teho ei ole hyvä.	Onko jännite liian alhainen?	Odota, kunnes jännite palautuu normaaliksi.
	Onko suodatin likainen?	Puhdista suodatin.
	Onko asetettu lämpötila oikealla alueella?	Säädä lämpötila sopivalle alueelle.
	Ovatko ovi ja/tai ikkuna auki?	Sulje ovet ja ikkunat.

Laitteesta vapautuu hajua	Onko huoneessa hajunlähde, kuten huonekasveja, huonekaluja tai savukkeita.	Poista hajunlähde. Puhdista suodatin. Mikäli haju ei poistu, ole yhteydessä valtuutettuun huoltoon.
Ilmalämpöpumppu toimii epänormaalisti	Onko ympäristössä häiriöitä, kuten ukkosta, langattomia laitteita ym?	Katkaise laitteesta virta, kytke virta uudelleen ja käynnistä laite uudelleen.
Virtaavalta vedeltä kuulostavaa melua.	Onko ilmalämpöpumppu juuri kytketty päälle tai pois päältä?	Ääni johtuu laitteen sisällä virtaavasta jäähdytysaineesta ja on normaalia.
Nakuttava ääni	Onko ilmalämpöpumppu juuri kytketty päälle tai pois päältä?	Tämä on kitkan ääni. Se aiheutuu paneelin tai muiden osien laajenemisesta ja/tai kutistumisesta lämpötilan muutoksen vuoksi.



TAKUU

Wilfa myöntää tälle tuotteelle seitsemän (7) vuoden takuun ostopäivämäärästä alkaen. Takuu kattaa valmistusvirheet ja takuuajana ilmenevät viat. Ostokuitti toimii todisteena jälleenmyyjälle takuuvaatimusten esittämisen yhteydessä.

Takuu koskee ainoastaan yksityiskäyttöön ostettuja ja yksityiskäytössä olleita tuotteita. Takuu ei ole voimassa, jos tuotetta on käytetty kaupallisesti. Takuu ei ole voimassa, jos tuotetta on käytetty väärin, huolimattomasti tai Wilfan antamien ohjeiden vastaisesti tai jos tuotetta on muutettu tai korjattu valtuuttamattomalla tavalla.

Tutustu takuuehtoihin Wilfan verkkosivuilla osoitteessa wilfa.fi/ilmalampopumput. Takuu ei koske myöskään tuotteen normaalia kulumista, väärinkäyttöä, huollon puutetta, väärän sähköjännitteen käyttöä tai mikäli asentaja ei ole TUKES:n valtuuttama asentaja, eikä:

FI

- Tuotteen ylikuormittamista
- Normaalisti kuluvia osia
- Osia, jotka pitääkin vaihtaa säännöllisesti (esim. suodatin, paristo jne.)

Käyttöohje on saatavana myös verkkosivustoltamme osoitteessa wilfa.fi

TUOTETIEDOT

220-240 V ~ 50 Hz

TUKI JA VARAOSAT

Tukiasioissa vieraile osoitteessa **wilfa.fi** ja tutustu asiakaspalvelu- ja tukisivuume. Sieltä löydät usein kysytyt kysymykset, varaosat, vinkit ja neuvot sekä kaikki yhteystietomme.

KIERRÄTYS



Tämä merkki osoittaa, että laitetta ei saa hävittää missään EU:n alueella talousjätteen mukana. Laitte tulee kierrättää vastuullisesti ja kestävän kehityksen periaatteiden mukaisesti, jottei ympäristölle ja ihmisten terveydelle aiheudu haittaa. Kierrätä käytetty laite viemällä se keräyspisteeseen tai palauttamalla se tuotteen jälleenmyyjälle. Sieltä se ohjataan käsiteltäväksi ympäristön kannalta turvallisella tavalla ihan ilmaiseksi.

FI



BEYOND EXPECTATIONS

