

PL

SPIS TREŚCI

- 74 WAŻNE INSTRUKCJE DOTYCZĄCE
BEZPIECZEŃSTWA
- 74 INSTRUKCJE OGÓLNE
- 75 OPIS OGÓLNY PRODUKTU
- 76 OPIS FUNKCJI
- 79 CZYSZCZENIE
- 79 ROZWIĄZYWANIE PROBLEMÓW
- 80 GWARANCJA
- 81 DANE TECHNICZNE PRODUKTU
- 81 POMOC TECHNICZNA I CZĘŚCI ZAMIENNE
- 81 MOŻLIWOŚĆ RECYKLINGU

PL

WAŻNE INSTRUKCJE DOTYCZĄCE BEZPIECZEŃSTWA

- Ważone przedmioty kładź zawsze na środku szalki wagi.
- Nie kładź niczego na wadze przed włączeniem urządzenia.
- Jeśli waga nie będzie używana przez dłuższy czas, wyjmij z niej baterie.
- Oplucz wagę pod wodą i przetrzyj lekko zwilżoną ściereczką. Nie używaj mocnych środków czyszczących ani środków o właściwościach ściernych.
- Nigdy nie zanurzaj urządzenia w wodzie ani w innym płynie.
- Przechowuj wagę w chłodnym, suchym miejscu.

INSTRUKCJE OGÓLNE

PL

Wilfa KW-60 to waga kuchenna, która dzięki łatwej w czyszczeniu gumowej powłoce doskonale nadaje się do ważenia różnego rodzaju produktów żywnościowych. Konstrukcja umożliwia łatwe mycie urządzenia pod kranem. Urządzenie ma klasę wodoszczelności IPX7.

OPIS OGÓLNY PRODUKTU

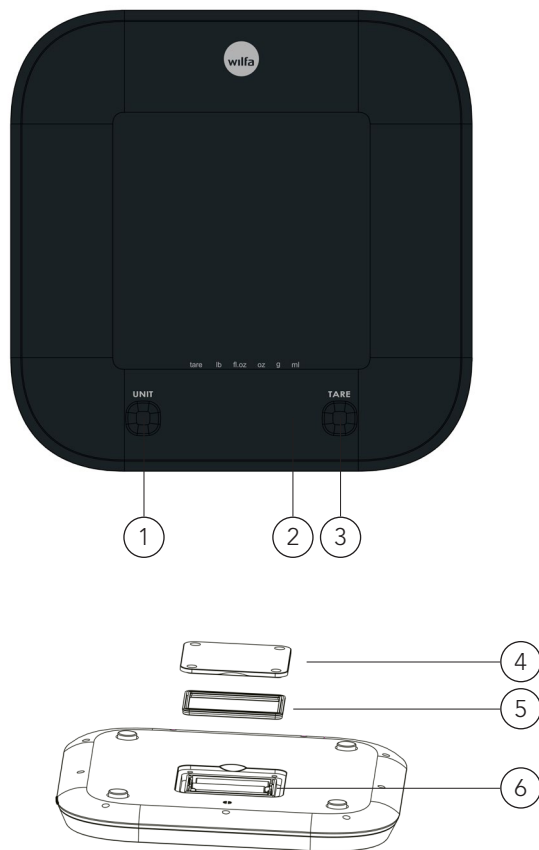

- | | | | |
|----|----------------------|----|------------------------|
| 1. | Przycisk UNIT | 4. | Pokrywa komory baterii |
| 2. | Wyświetlacz LED | 5. | Wodoodporny silikon |
| 3. | Przycisk ON/OFF/TARE | 6. | Komora baterii |

PL

OPIS FUNKCJI

- Przycisk ON/OFF/TARE — Naciśnij przycisk ON/OFF/TARE, aby włączyć wagę. Naciśnij przycisk ON/OFF/TARE i przytrzymaj przez 2 s, aby wyłączyć wagę. Naciśnij przycisk ON/OFF/TARE, aby wyzerować wartość na wyświetlaczu.
- Przycisk UNIT — Naciśnij przycisk UNIT, aby wybrać jednostkę masy.

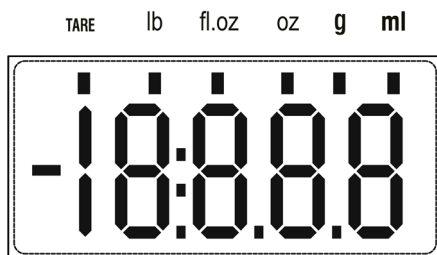

| Symbol | Objaśnienie |
|--------------|------------------------------------|
| TARE | Funkcja tary |
| ml | Jednostka objętości (mililitr) |
| fl.oz | Jednostka objętości (uncja cieczy) |
| lb | Jednostka masy (funt) |
| g | Jednostka masy (gram) |
| OZ | Jednostka masy (uncja) |
| ■ | Wartość ujemna |

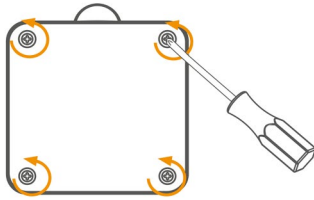

WKŁADANIE BATERII

1. Za pomocą śrubokręta odkręć pokrywę komory baterii.
2. Włóż baterie (3 x 1,5 V AAA) do komory, orientując ich bieguny (+/-) zgodnie z instrukcjami wewnątrz komory.
3. Zamknij pokrywę komory baterii, mocno dociskając, i dokręć śruby.
 - Wyświetlacz LED zaświeci się, o ile baterie zostały prawidłowo włożone.

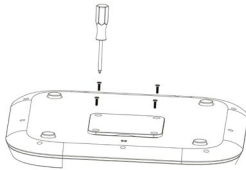
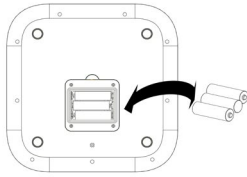

ZMIANA JEDNOSTKI MASY

W trybie ważenia naciśnij przycisk UNIT, aby wybrać żądaną jednostkę (g, fl.oz, lb, oz, ml). Symbole jednostek będą wyświetlane na wyświetlaczu LED. (Jednostka domyślna to gramy).

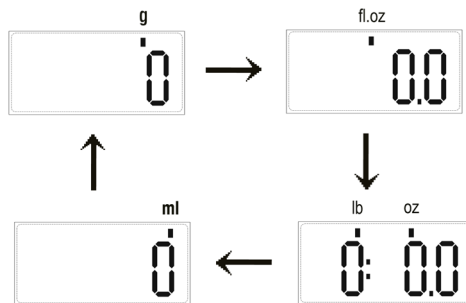

UWAGA: Po wybraniu żądanej jednostki masy można rozpocząć ważenie. Nieużywana waga wyłączy się automatycznie po około 2 min. Możesz też nacisnąć przycisk ON/OFF/TARE i przytrzymać przez około 2 s, aby wyłączyć wagę.

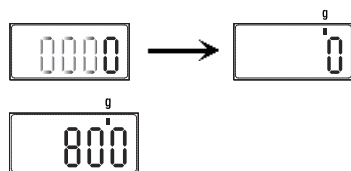

USTAWIENIA WAGI

1. Ustaw wagę na stabilnej, równej i płaskiej powierzchni.
2. Nie kładź żadnych przedmiotów na szalce wagi.
3. Naciśnij lekko przycisk ON/OFF/TARE, aby przejść do trybu ważenia.
4. Zaczynaj ważenie produktów, gdy wyświetlacz LED wskazuje wartość „0”
5. Połóż na szalce pierwszy produkt, który chcesz zważyć. Wyświetlacz wskaże wartość masy produktu.

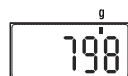
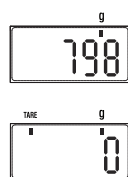
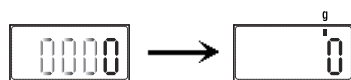

POMIAR Z FUNKCJĄ TARA

Funkcja tarowania umożliwia ważenie różnych produktów po kolei, bez zdejmowania ich z wagi.

1. Gdy waga jest wyłączona, naciśnij przycisk ON/OFF/TARE, aby przejść do trybu ważenia. Rozpocznij ważenie, gdy zobaczysz wartość „0” na wyświetlaczu.
2. Połóż na szalce pierwszy produkt, który chcesz zważyć. Wyświetlacz wskaże wartość masy produktu.
3. Naciśnij przycisk ON/OFF/TARE, aby wyzerować wartość na wyświetlaczu.

UWAGA: Jeśli masa jest mniejsza niż 600 g, ikona TARE nie pojawi się na wyświetlaczu po naciśnięciu przycisku ON/OFF/TARE.

4. Połóż na szalce kolejny produkt do zważenia. Wyświetlacz wskaże wartość masy dodanego produktu.
5. Po zdjęciu dodanego produktu wyświetlacz ponownie wskaże zero. Jeśli jednak zdejmiesz z szalki wszystkie produkty, wyświetlacz wskaże wartość ujemną.

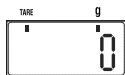

6. Gdy na wyświetlaczu jest wartość ujemna, ponownie naciśnij przycisk ON/OFF/TARE, co spowoduje wyzerowanie.
7. Nieużywana waga wyłączy się automatycznie po około 1 minucie. Możesz też nacisnąć przycisk ON/OFF/TARE i przytrzymać przez około 2 s, aby wyłączyć wagę.

CZYSZCZENIE

1. Opłucz wagę pod wodą, przetrzyj lekko zwilżoną ściereczką i odstaw do wysuszenia.
2. Nie używaj mocnych środków czyszczących ani środków o właściwościach ściernych.

ROZWIĄZYWANIE PROBLEMÓW

| Problem | Możliwe przyczyny | Rozwiązania |
|---|---|--|
| Wyświetlacz LED jest przyciemniony lub wskazuje symbol „Lo” | Słabe baterie | Wymień baterie na 3 nowe typu AAA |
| Waga nie reaguje na naciśnięcie przycisku TARA | Słabe baterie. | Wymień baterie na 3 nowe typu AAA |
| | Baterie są włożone nieprawidłowo | Włóż baterie zgodnie z instrukcją. |
| Symbol ∞ na wyświetlaczu | Przeciążenie | Zdejmij przedmiot z wagi, aby nie uszkodzić czujników tensometrycznych. Kup nową wagę z większym zakresem ważenia. |
| Symbol out na wyświetlaczu | Przed włączeniem wagi położono na szalce przedmiot ważący ponad 1000 g. | Zdejmij przedmiot z szalki i poczekaj, aż wyświetlacz wskaże zero, a następnie rozpocznij ważenie. |
| Niedokładny pomiar/ symbol unSt na wyświetlaczu | Ważony przedmiot jest niestabilny. | Położ przedmiot na szalce tak, aby leżał stabilnie. |



GWARANCJA

Firma Wilfa obejmuje ten produkt 5-letnią gwarancją od daty zakupu. Gwarancja obejmuje wady produkcyjne lub usterki wynikłe w okresie gwarancji. W przypadku roszczeń z tytułu gwarancji dowodem dla sprzedawcy jest paragon lub inny dokument potwierdzający zakup.

Gwarancja obejmuje wyłącznie produkty zakupione i używane na potrzeby indywidualnych gospodarstw domowych. Komercyjna eksploatacja produktu powoduje unieważnienie gwarancji. Gwarancja zostanie unieważniona w przypadku niewłaściwego używania produktu, niedbałości, postępowania niezgodnego z instrukcjami podanymi przez firmę Wilfa, a także w przypadku modyfikacji produktu lub jego nieautoryzowanej naprawy. Gwarancja nie obejmuje ponadto normalnego zużycia, użycia niezgodnego z przeznaczeniem, braku konserwacji, podłączenia do nieprawidłowego napięcia elektrycznego oraz:

PL

- Przeciążenia produktu
- Powłoki produktu
- Części, które należy regularnie wymieniać (np. filtr, akumulator itp.)

DANE TECHNICZNE PRODUKTU

3 x AAA (1,5 V)

POMOC TECHNICZNA I CZĘŚCI ZAMIENNE

Aby uzyskać pomoc techniczną, odwiedź stronę obsługi klienta/pomocy technicznej w naszej witrynie **wilfa.com**. Znajdziesz tam często zadawane pytania, listy części zamiennych, porady i wskazówki oraz wszystkie dane kontaktowe.

MOŻLIWOŚĆ RECYKLINGU



Ten znak wskazuje, że w Unii Europejskiej to urządzenie nie może być wyrzucane wraz z odpadami z gospodarstw domowych. Aby zapobiec możliwemu skażeniu środowiska lub zagrożeniom dla zdrowia ludzi z uwagi na niekontrolowaną utylizację odpadów, należy odpowiedzialnie przekazać je do recyklingu w celu promocji zrównoważonej gospodarki zasobami materiałowymi w zakresie ponownego użycia. Aby pozbyć się urządzenia po okresie eksploatacji, należy skorzystać z właściwego punktu zbiórki lub skontaktować się ze sprzedawcą, od którego kupiono produkt. W ten sposób produkt zostanie bezpłatnie przekazany do recyklingu bezpiecznego dla środowiska.

PL

FR

SOMMAIRE

- 84 CONSIGNES DE SÉCURITÉ IMPORTANTES
- 84 CONSIGNES GÉNÉRALES
- 85 APERÇU DU PRODUIT
- 86 EXPLICATION DU FONCTIONNEMENT
- 89 NETTOYAGE
- 89 DÉPANNAGE
- 90 GARANTIE
- 91 CARACTÉRISTIQUES DU PRODUIT
- 91 ASSISTANCE ET PIÈCES DÉTACHÉES
- 91 RECYCLAGE

FR

CONSIGNES DE SÉCURITÉ IMPORTANTES

- Toujours placer l'objet à peser au centre de la balance.
- Ne placer aucun objet au-dessus de la balance avant de mettre en marche l'appareil.
- Retirer les piles si la balance ne sera pas utilisée pendant une période prolongée.
- Rincer la balance sous l'eau et la nettoyer à l'aide d'un chiffon légèrement humide. Ne pas utiliser d'agent de nettoyage abrasif/chimique.
- Ne jamais plonger la machine dans l'eau ni dans aucun autre liquide.
- Conserver la balance dans un endroit frais et sec.

CONSIGNES GÉNÉRALES

Wilfa KW-60 est une balance de cuisine conçue pour mesurer le poids de différents objets. Grâce à son revêtement en caoutchouc facile à nettoyer, elle convient parfaitement à la pesée de différents types d'aliments et d'ingrédients. La conception permet de nettoyer facilement l'appareil sous un robinet d'eau. Le degré d'étanchéité est IPX7.

APERÇU DU PRODUIT

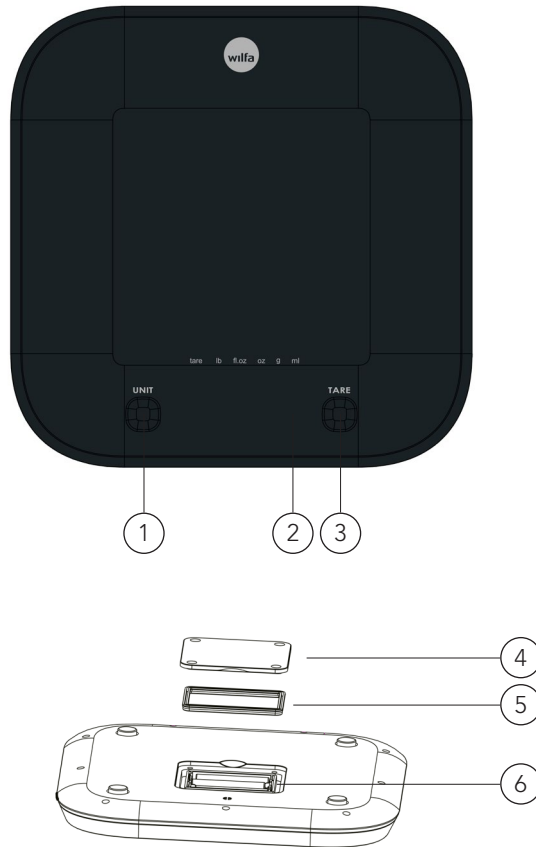

- | | | | |
|----|-------------------------------------|----|----------------------|
| 1. | Bouton UNIT | 5. | Silicone imperméable |
| 2. | Écran LED | 6. | Compartiment à piles |
| 3. | Bouton ON/OFF/TARE | | |
| 4. | Couvercle du compartiment des piles | | |

FR

EXPLICATION DU FONCTIONNEMENT

- Bouton ON/OFF/TARE – Appuyer sur le bouton ON/OFF/TARE pour allumer la balance. Appuyer sur le bouton ON/OFF/TARE et le maintenir enfoncé pendant 2 secondes pour éteindre la balance. Appuyer sur le bouton ON/OFF/TARE pour remettre l'affichage à zéro.
- Bouton UNIT – Appuyer sur le bouton UNIT pour sélectionner l'unité de pesée de votre choix.

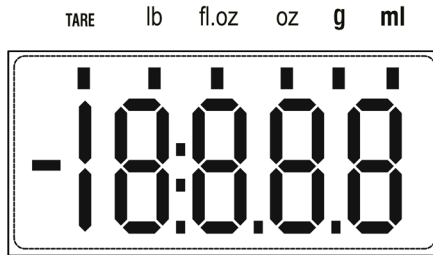

| Symbole | Explication |
|--------------|--------------------------------|
| TARE | Fonction de tarage |
| ml | Unité de volume (millilitre) |
| fl.oz | Unité de volume (once liquide) |
| lb | Unité de poids (livre) |
| g | Unité de poids (grammes) |
| OZ | Unité de poids (once) |
| ■ | Valeur négative |

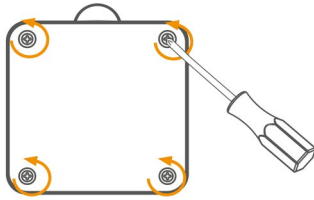
INSERTION DES PILES

1. Dévisser le couvercle du compartiment à piles à l'aide du tournevis.

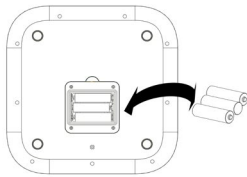

2. Insérer les piles (3 piles AAA de 1,5 V) dans le compartiment à piles en respectant la polarité (+-) indiquée à l'intérieur du compartiment.

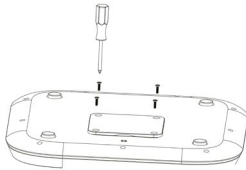

3. Fermer le couvercle du compartiment à piles en exerçant une pression ferme et resserrer les vis à l'aide d'un tournevis.

- L'écran LED s'allume si les piles ont été correctement placées.

MODIFIER L'UNITÉ DE POIDS

En mode de pesée, appuyer sur le bouton UNIT pour sélectionner l'unité souhaitée (g, fl.oz, lb, oz, ml). Les unités seront affichées sur l'écran LED. (L'unité par défaut est le g).

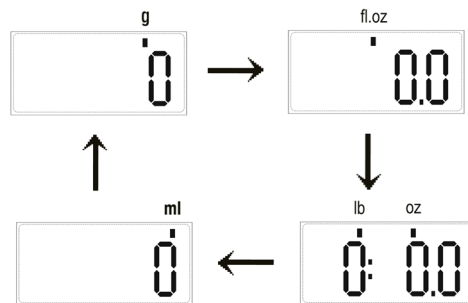

REMARQUE : Après avoir sélectionné l'unité de poids de votre choix, vous pouvez démarrer la pesée. Si la balance ne fonctionne pas, elle s'éteint automatiquement au bout d'environ 2 minutes. Vous pouvez également appuyer sur le bouton ON/OFF/TARE et le maintenir enfoncé pendant environ 2 secondes pour éteindre la balance.

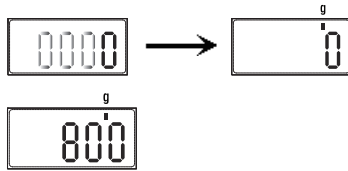

RÉGLAGES DU POIDS

1. Placer la balance sur une surface horizontale, plane et solide pour procéder à la pesée.
2. Ne placer aucun objet sur la balance.
3. Appuyer légèrement sur le bouton ON/OFF/TARE pour passer en mode de pesée.
4. Commencer à peser les objets lorsque l'écran LED affiche « 0 ».
5. Placer l'objet à peser sur la balance. L'écran affiche le poids.

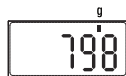
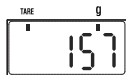
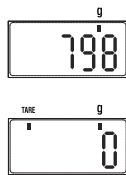
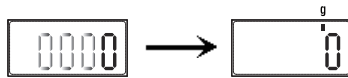

MESURE AVEC FONCTION DE TARAGE

La fonction TARE permet de peser différents articles l'un après l'autre sans les retirer de la balance.

1. Lorsque la balance est éteinte, appuyer sur le bouton ON/OFF/TARE pour accéder au mode de pesée. Commencer à peser lorsque « 0 » s'affiche sur l'écran LED.
2. Placer le premier objet à peser sur la balance. L'écran LED en indiquera le poids.
3. Appuyer sur le bouton ON/OFF/TARE pour remettre l'affichage à zéro.

REMARQUE : Si le poids est inférieur à 600 g, l'icône « TARE » n'apparaît pas à l'écran lorsque le bouton ON/OFF/TARE est enfoncé.

4. Ajouter maintenant un autre objet à peser sur la balance. L'écran LED affiche le poids du dernier aliment ajouté.
5. Si l'objet ajouté à la balance est retiré, l'écran LED indiquera à nouveau zéro. Mais si tous les objets sont retirés de la balance, l'écran LED affichera une valeur négative.



6. Lorsqu'il affiche la valeur négative, appuyer à nouveau sur le bouton ON/OFF/TARE pour revenir à zéro.
7. Si la balance ne fonctionne pas, elle s'éteint automatiquement au bout d'environ 1 minute. Pour éteindre la balance, il est également possible d'appuyer sur le bouton ON/OFF/TARE et de le maintenir enfoncé pendant environ 2 secondes.

NETTOYAGE

1. Rincer la balance sous l'eau et la nettoyer à l'aide d'un chiffon légèrement humide, puis la laisser sécher.
2. Ne pas utiliser d'agent de nettoyage abrasif/chimique.

DÉPANNAGE

| Problème | Raisons possibles | Solutions |
|--|--|---|
| L'écran LED est faible ou affiche Lo | L'alimentation est insuffisante | Remplacer par 3 piles AAA neuves |
| L'appareil ne démarre pas lorsque j'appuie sur le bouton « TARE ». | Le niveau de la batterie est trop faible. | Remplacer par 3 piles AAA neuves |
| | Les piles ne sont pas insérées correctement | Insérer les piles conformément au mode d'emploi. |
| L'écran LED affiche « ffff » | Surcharge | Retirer du poids de la balance pour protéger les cellules de pesée. Acheter une nouvelle balance avec une plage de pesée plus élevée. |
| L'écran LED affiche « out? » | Pour les objets pesant plus de 1 000 g, il convient de les placer sur la balance avant d'allumer celle-ci. | Retirer les objets de la balance, attendre qu'elle affiche zéro pour pouvoir commencer la pesée. |
| La mesure n'est pas précise/l'écran LED affiche « unSt » | Le poids est instable à l'allumage de la balance. | Maintenir le poids stable lors de l'allumage de la balance. |



GARANTIE

Wilfa offre une garantie de 5 ans sur ce produit à compter de la date d'achat. La garantie prend en charge les anomalies ou défauts de production survenant durant la période de garantie. Le reçu d'achat constitue votre preuve d'achat pour le revendeur en cas de recours à la garantie.

La garantie n'est valide que sur les produits achetés et utilisés pour un usage domestique. Elle n'est pas valide en cas d'utilisation commerciale du produit. La garantie ne s'applique pas en cas de mauvaise utilisation du produit, de négligence, de non-respect des consignes de Wilfa, de modification ou de réparation non autorisée. La garantie ne s'applique pas non plus en cas d'usure naturelle du produit, de mauvaise utilisation, de défaut d'entretien ou d'utilisation d'une tension électrique non adaptée ou :

- En cas de surcharge du produit
- Revêtement
- Aux pièces devant être remplacées régulièrement (par exemple, filtre, pile, etc.)

CARACTÉRISTIQUES DU PRODUIT

3 x AAA (1,5 V)

ASSISTANCE ET PIÈCES DÉTACHÉES

Pour toute demande d'assistance, consulter le site **wilfa.com** et la page de notre service client/d'assistance. Cette page propose des réponses aux questions les plus fréquentes, des informations sur les pièces détachées, des conseils et astuces ainsi que toutes nos coordonnées.

RECYCLAGE



Ce marquage indique que la mise au rebut de ce produit avec les déchets ménagers est proscrite dans toute l'Union européenne. Pour éviter tout impact négatif sur l'environnement ou la santé humaine en raison d'une élimination inadéquate des déchets, recycler l'appareil de manière responsable, afin d'encourager la réutilisation durable des ressources matérielles. Pour retourner l'appareil usagé, recourir aux systèmes de retour et de collecte, ou contacter le revendeur auprès duquel le produit a été acheté. Celui-ci pourra reprendre le produit pour un recyclage gratuit, respectueux de l'environnement.

FR

IT

SOMMARIO

| | |
|-----|------------------------------------|
| 94 | IMPORTANTI ISTRUZIONI DI SICUREZZA |
| 94 | ISTRUZIONI GENERALI |
| 95 | PANORAMICA DEL PRODOTTO |
| 96 | DESCRIZIONE DELLE FUNZIONI |
| 99 | PULIZIA |
| 99 | RISOLUZIONE DEI PROBLEMI |
| 100 | GARANZIA |
| 101 | SPECIFICHE DEL PRODOTTO |
| 101 | ASSISTENZA E RICAMBI |
| 101 | RICICLABILITÀ |

IT

IMPORTANTI ISTRUZIONI DI SICUREZZA

- Posizionare sempre l'oggetto da pesare al centro della bilancia da cucina.
- Non appoggiare alcun oggetto sulla bilancia prima di aver acceso l'apparecchio.
- Rimuovere le batterie se la bilancia non viene utilizzata per un lungo periodo.
- Sciacquare la bilancia sotto l'acqua e pulirla con un panno leggermente umido. Non utilizzare detergenti chimici/abrasivi.
- Non immergere mai l'apparecchio in acqua o in qualsiasi altro liquido.
- Conservare la bilancia in un luogo fresco e asciutto.

ISTRUZIONI GENERALI

Wilfa KW-60 è una bilancia da cucina progettata per misurare il peso di oggetti diversi ed è particolarmente adatta per pesare vari tipi di alimenti e ingredienti grazie al rivestimento in gomma facile da pulire. Il design consente di pulire facilmente l'apparecchio sotto il rubinetto dell'acqua. Il grado di impermeabilità è IPX7.

PANORAMICA DEL PRODOTTO

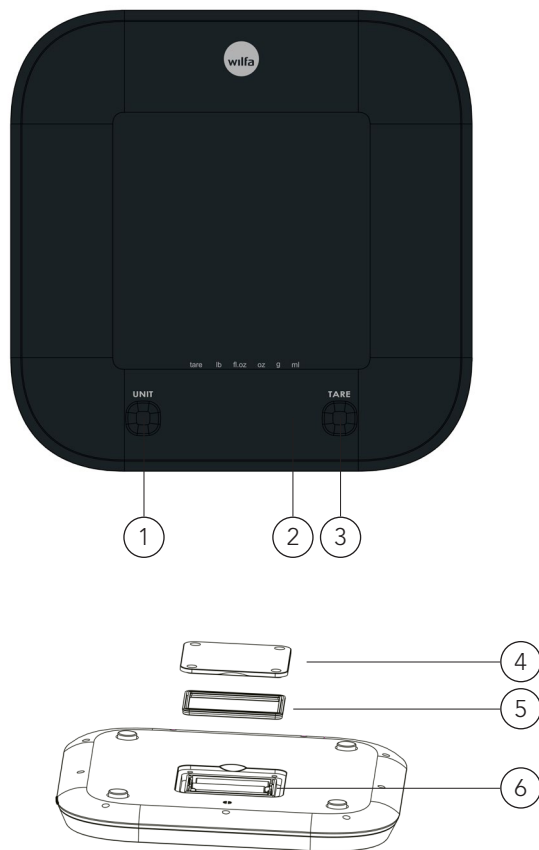

1. Pulsante Unità (UNIT)
2. Display a LED
3. Pulsante ON/OFF/TARE

4. Coperchio del vano batterie
5. Silicone impermeabile
6. Vano batterie

IT

DESCRIZIONE DELLE FUNZIONI

- Pulsante ON/OFF/TARE - Premere il pulsante ON/OFF/TARE per accendere la bilancia. Tenere premuto il pulsante ON/OFF/TARE per 2 secondi per spegnere la bilancia. Premere il pulsante ON/OFF/TARE per azzerare il display.
- Pulsante UNIT (Unità) - Premere il pulsante UNIT per selezionare l'unità di peso desiderata.

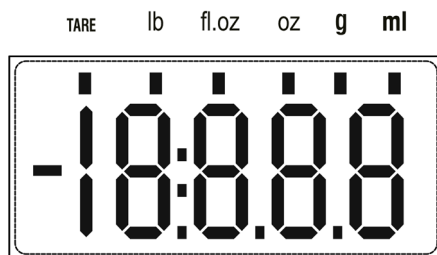

| Simbolo | Spiegazione |
|---------|--------------------------------|
| TARE | Funzione tara |
| ml | Unità di volume (millilitri) |
| fl.OZ | Unità di volume (oncia fluida) |
| lb | Unità di peso (libbra) |
| g | Unità di peso (grammi) |
| OZ | Unità di peso (oncia) |
| ■ | Valore negativo |

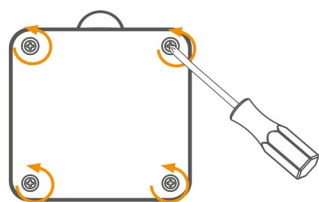

INSERIRE LE BATTERIE

1. Utilizzare il cacciavite per svitare il coperchio del vano batterie.

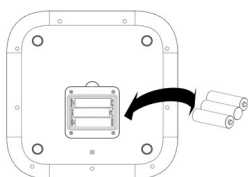

2. Inserire le batterie (3X 1,5 V AAA) nel vano batterie seguendo le indicazioni della polarità (+-) che si trovano all'interno del vano.

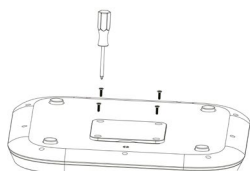

3. Chiudere il coperchio del vano batterie esercitando una forte pressione e utilizzare di nuovo il cacciavite per serrare le viti.

- Il display a LED si illumina se le batterie sono state posizionate correttamente.

MODIFICA UNITÀ DI PESO

In modalità di pesata, premere il pulsante UNIT per selezionare l'unità desiderata (g, fl.oz, lb, oz, ml). Le unità vengono visualizzate sul display a LED. (L'unità predefinita è g).

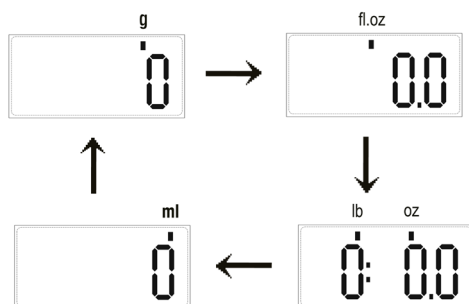

NOTA: Dopo aver selezionato l'unità di peso desiderata, è possibile avviare la pesatura. In caso di mancato utilizzo, la bilancia si spegnerà automaticamente entro circa 2 minuti. Oppure tenere premuto il pulsante ON/OFF/TARE per circa 2 secondi per spegnere la bilancia.

IMPOSTAZIONI DEL PESO

1. Posizionare la bilancia su una superficie in piano e liscia per pesare.
2. Non appoggiare oggetti sulla bilancia.
3. Premere leggermente il pulsante ON/OFF/TARE per passare alla modalità peso.
4. Iniziare a pesare gli oggetti quando il display a LED indica "0"
5. Posizionare l'articolo che si desidera pesare sulla bilancia: sul display verrà visualizzato il peso.

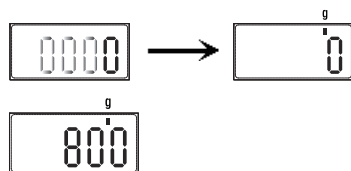

MISURAZIONE CON FUNZIONE TARA (TARE)

La funzione TARE consente di pesare articoli diversi consecutivamente senza rimuovere gli articoli dalla bilancia.

1. Quando la bilancia è spenta, premere il pulsante ON/OFF/TARE per entrare nella modalità di pesata. Iniziare la pesatura quando il LED visualizza "0".
2. Posizionare il primo articolo che si desidera pesare sulla bilancia; il LED mostrerà il peso del primo articolo.
3. Premere il pulsante ON/OFF/TARE per azzerare il display.

NOTA: Se il peso è inferiore a 600 g, l'icona "TARE" non apparirà sul display premendo il pulsante ON/OFF/TARE.

4. Ora aggiungere un altro articolo da pesare sulla bilancia. Il LED mostrerà il peso dell'articolo appena aggiunto.
5. Se si rimuove l'articolo aggiunto alla bilancia, il LED mostrerà nuovamente zero. Ma se si rimuovono tutti gli elementi dalla bilancia, il LED mostrerà un valore negativo.

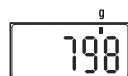
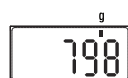
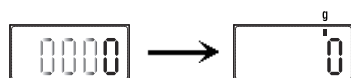

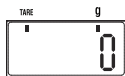

6. Quando viene visualizzato il valore negativo, premere di nuovo il pulsante ON/OFF/TARE per azzerarlo.
7. In caso di mancato utilizzo, la bilancia si spegnerà automaticamente dopo circa 1 minuto. Oppure tenere premuto il pulsante ON/OFF/TARE per circa 2 secondi per spegnere la bilancia.

PULIZIA

1. Sciacquare la bilancia sotto l'acqua, pulirla con un panno leggermente umido e lasciarla asciugare.
2. Non utilizzare detergenti chimici/abrasivi.

RISOLUZIONE DEI PROBLEMI

| Problema | Possibili cause | Soluzione |
|--|---|--|
| Il display a LED è spento o visualizza Lo | L'alimentazione non è sufficiente | Sostituire con 3 batterie AAA nuove |
| Il dispositivo non si avvia quando si preme il pulsante TARE | Livello della batteria troppo basso. | Sostituire con 3 batterie AAA nuove |
| | Le batterie non sono inserite correttamente | Inserire le batterie secondo le istruzioni. |
| Il display a LED mostra "EEEE" | Sovraccarico | Rimuovere il peso dalla bilancia per proteggere le celle di peso. Acquistate una nuova bilancia con un intervallo di pesatura più elevato. |
| Il LED visualizza "out?" | Gli oggetti di peso superiore a 1.000 g vengono posizionati sulla bilancia prima dell'accensione. | Rimuovere gli oggetti dalla bilancia, attendere finché non viene visualizzato zero, quindi è possibile avviare la pesatura. |
| La misurazione non è accurata/il LED visualizza "unSt" | Il peso è instabile quando si accende la bilancia. | Tenere stabile il peso quando si accende la bilancia. |



GARANZIA

Wilfa rilascia una garanzia di 5 anni su questo prodotto a partire dal giorno dell'acquisto. La garanzia copre i guasti o i difetti di produzione che si verificano durante il periodo di garanzia. La ricevuta d'acquisto funge da prova nei confronti del rivenditore in caso di richiesta di garanzia.

La garanzia è valida solo per i prodotti acquistati e utilizzati in ambiente domestico. La garanzia non è valida se il prodotto viene utilizzato per scopi commerciali. La garanzia non è valida se il prodotto viene utilizzato in modo improprio o negligente, se le istruzioni fornite da Wilfa non vengono rispettate, se viene modificato o se viene effettuata una riparazione non autorizzata. La garanzia non è valida anche in caso di normale usura del prodotto, uso improprio, mancanza di manutenzione, uso di tensioni elettriche errate o:

- Sovraccarico del prodotto
- Usura del rivestimento
- Componenti di cui si prevede la regolare sostituzione (ad es. filtro, batteria, ecc.)

SPECIFICHE DEL PRODOTTO

3 x AAA (1,5 V)

ASSISTENZA E RICAMBI

Per ricevere assistenza, visitare il sito **wilfa.com** e consultare la nostra pagina dedicata all'assistenza clienti. In questa sezione è possibile trovare domande più frequenti, ricambi, consigli, suggerimenti e tutte le nostre informazioni di contatto.

RICICLABILITÀ



Questo marchio indica che il prodotto non deve essere smaltito insieme ad altri rifiuti domestici nell'intera area UE. Al fine di evitare possibili danni all'ambiente o alla salute umana derivanti dallo smaltimento incontrollato dei rifiuti, riciclare in modo responsabile allo scopo di promuovere il riutilizzo sostenibile delle risorse materiali. Per restituire un dispositivo dismesso, servirsi dei sistemi di restituzione e raccolta o contattare il rivenditore presso il quale è stato acquistato il prodotto. Questo prodotto può essere smaltito presso un centro di riciclaggio ecologico gratuito.

IT

ES

CONTENIDO

- 104 INSTRUCCIONES DE SEGURIDAD IMPORTANTES
- 104 INSTRUCCIONES GENERALES
- 105 VISTA GENERAL DEL PRODUCTO
- 106 DESCRIPCIÓN DE LA FUNCIÓN
- 109 LIMPIEZA
- 109 SOLUCIÓN DE PROBLEMAS
- 110 GARANTÍA
- 111 ESPECIFICACIONES DEL PRODUCTO
- 111 ASISTENCIA Y REPUESTOS
- 111 RECICLADO

INSTRUCCIONES DE SEGURIDAD IMPORTANTES

- Coloque siempre el objeto que vaya a pesar en el centro de la báscula de cocina.
- No coloque ningún objeto encima de la báscula antes de conectar el aparato.
- Quite las pilas si no va a utilizar la báscula durante mucho tiempo.
- Enjuague la báscula bajo el agua y límpiela con un paño ligeramente húmedo. No utilice productos de limpieza químicos/abrasivos.
- No sumerja el aparato en agua ni en otros líquidos.
- Mantenga la báscula en una zona fresca y seca.

INSTRUCCIONES GENERALES

La Wilfa KW-60 es una báscula de cocina diseñada para medir el peso de diferentes objetos y es especialmente adecuada para pesar distintos tipos de alimentos e ingredientes gracias a un revestimiento de un material similar al caucho fácil de limpiar. Su diseño permite limpiar fácilmente el aparato debajo de un grifo de agua. El nivel de resistencia al agua cumple el estándar IPX7.

VISTA GENERAL DEL PRODUCTO

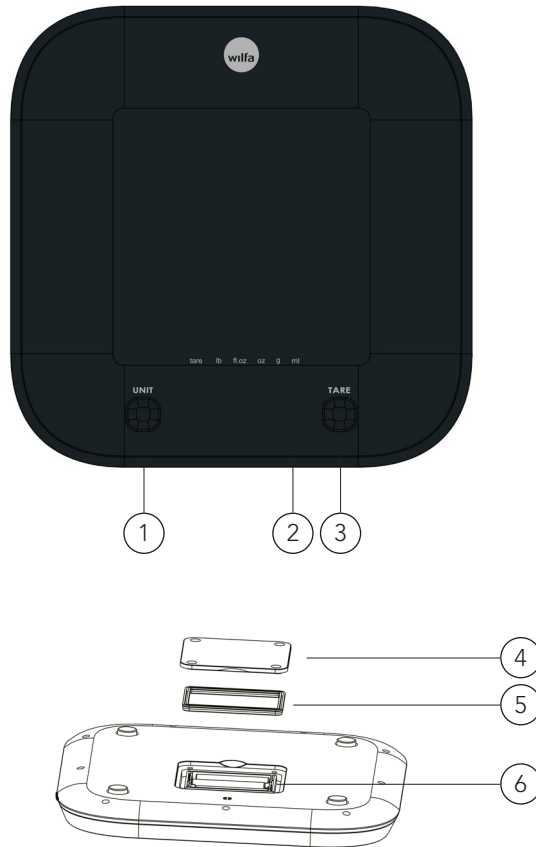

- | | | | |
|----|---|----|-------------------------------------|
| 1. | Botón de unidad | 4. | Tapa del compartimento de las pilas |
| 2. | Pantalla LED | 5. | Silicona resistente al agua |
| 3. | Botón ON/OFF/TARE (conexión/desconexión/tara) | 6. | Compartimento de las pilas |

DESCRIPCIÓN DE LA FUNCIÓN

- Botón ON/OFF/TARE (conexión/desconexión/tara): pulse el botón ON/OFF/TARE para conectar la báscula. Mantenga pulsado el botón ON/OFF/TARE durante 2 segundos para desconectar la báscula. Pulse el botón ON/OFF/TARE para restablecer la pantalla a cero.
- Botón UNIT (unidad): pulse el botón UNIT para seleccionar la unidad de pesaje que desea.

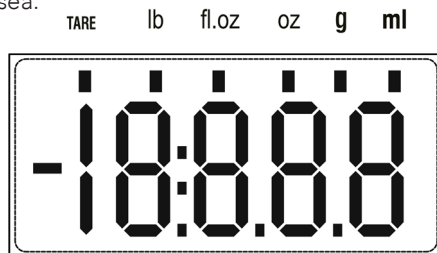

| Símbolo | Explicación |
|--------------|----------------------------------|
| TARE | Función de tara |
| ml | Unidad de volumen (milímetros) |
| fl.OZ | Unidad de volumen (onza líquida) |
| lb | Unidad de pesaje (libra) |
| g | Unidad de pesaje (gramo) |
| OZ | Unidad de pesaje (onza) |
| ■ | Valor negativo |

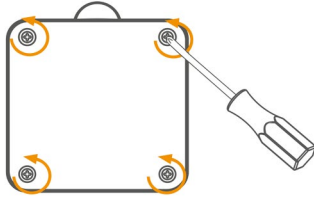

COLOCAR LAS PILAS

1. Utilice un destornillador para quitar los tornillos de la tapa del compartimento de las pilas.

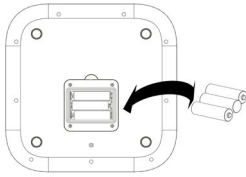

2. Introduzca las pilas (3 pilas AAA de 1,5 V) en el compartimento de las pilas respetando las indicaciones de polaridad (+-) que verá en el interior del compartimento.

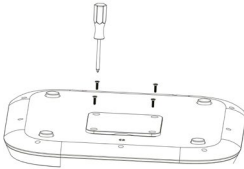

3. Cierre la tapa del compartimento de las pilas ejerciendo una presión firme y atornille de nuevo los tornillos con el destornillador.

- La pantalla LED se iluminará si las baterías se han colocado correctamente.

CAMBIAR UNIDAD DE PESAJE

En el modo de pesaje, pulse el botón UNIT (unidad) para seleccionar la unidad que desea (g, fl.oz, lb, oz, ml). Las unidades se mostrarán en la pantalla LED. (La unidad predeterminada es g).

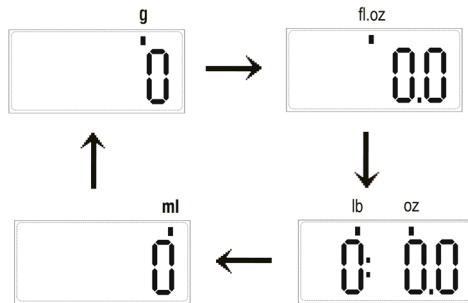

NOTA: Tras seleccionar la unidad de pesaje deseada, puede iniciar el pesaje. Si no hace nada, la báscula se desconectará automáticamente en unos 2 minutos. También puede mantener pulsado el botón ON/OFF/TARE durante unos 2 segundos para desconectar la báscula.

AJUSTES DE PESO

1. Coloque la báscula sobre una superficie plana y sólida para pesar.
2. No coloque ningún objeto sobre la báscula.
3. Pulse ligeramente el botón ON/OFF/TARE para pasar al modo de pesaje.
4. Comience a pesar artículos cuando en la pantalla LED se muestre "0"
5. Coloque el artículo que desee pesar en la báscula y en la pantalla se mostrará su peso.

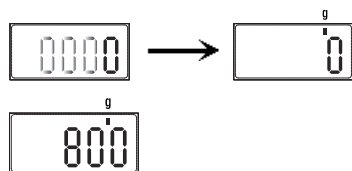

PESAJE CON FUNCIÓN DE TARA

La función TARE (tara) le permite pesar distintos artículos de forma consecutiva sin tener que retirarlos de la báscula.

1. Si la báscula está apagada, pulse el botón ON/OFF/TARE para acceder al modo de pesaje. Comience a pesar cuando se muestre "0" en la pantalla LED.
2. Coloque el primer artículo que desee pesar en la báscula y en la pantalla LED se mostrará el peso del primer artículo.
3. Pulse el botón ON/OFF/TARE para restablecer la pantalla a cero.

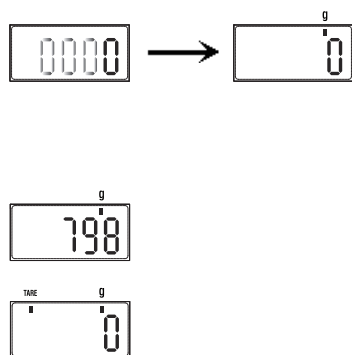

NOTA: Si el peso es inferior a 600 g, no se mostrará el icono "TARE" en la pantalla al pulsar el botón ON/OFF/TARE.

4. Ahora añada otro artículo para pesar en la báscula. En la pantalla LED se mostrará el peso del artículo recién añadido.
5. Si retira el elemento añadido en la báscula, en la pantalla LED se volverá a mostrar "0". Pero si retira todos los artículos de la báscula, en la pantalla LED se mostrará un valor negativo.

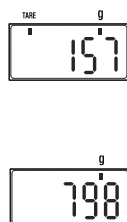



6. Cuando se muestre el valor negativo, pulse de nuevo el botón ON/OFF/TARE, y el valor negativo se restablecerá en cero.
7. Si no hace nada, la báscula se desconectará automáticamente en aproximadamente 1 minuto. También puede mantener pulsado el botón ON/OFF/TARE durante unos 2 segundos para desconectar la báscula.

LIMPIEZA

1. Enjuague la báscula bajo el agua, límpiela con un paño ligeramente húmedo y déjela secar.
2. No utilice productos de limpieza químicos/abrasivos.

SOLUCIÓN DE PROBLEMAS

| Problema | Posibles razones | Solución |
|---|---|--|
| La pantalla LED está oscura o muestra "Lo" | Las pilas carecen de la potencia necesaria | Sustituya las pilas antiguas por 3 pilas nuevas AAA. |
| El dispositivo no arranca si el botón TARE (tara) está activado | El nivel de carga de las pilas es demasiado bajo. | Sustituya las pilas antiguas por 3 pilas nuevas AAA. |
| | Las pilas no se han colocado correctamente | Introduzca las pilas siguiendo las instrucciones. |
| En la pantalla LED se muestra "EEEE" | Sobrecarga | Retire el peso de la báscula para proteger las celdas de pesaje. Compre una nueva báscula con un rango de pesaje más alto. |
| En la pantalla LED se muestra "out?" | Los artículos que pesan más de 1000 g se colocan en la báscula antes de conectarla. | Retire los artículos de la báscula, espere hasta que se muestre cero en la pantalla LED y podrá empezar a pesar. |
| La medición no es precisa/en la pantalla LED se muestra "inst" | La báscula es inestable al conectarla. | La báscula debe ser estable al conectarla. |



GARANTÍA

Wilfa ofrece una garantía de 5 años para este producto desde el día de la compra. La garantía cubre los fallos o los defectos de fabricación que surjan durante el periodo de garantía. Su recibo de compra sirve de prueba para el minorista en caso de reclamación de la garantía.

La garantía solo es válida para productos comprados y utilizados en el hogar. La garantía perderá su validez si el producto se utiliza comercialmente. La garantía perderá su validez si se hace un mal uso del producto, se utiliza de forma negligente, no se siguen las instrucciones de Wilfa, se modifica o se realizan reparaciones no autorizadas. La garantía tampoco cubre el desgaste normal del producto, si se hace un mal uso del producto, la falta de mantenimiento, o el uso de una tensión eléctrica incorrecta o en caso de:

- Sobrecarga del producto
- Revestimiento
- Piezas que se deben sustituir con regularidad (por ejemplo, filtro, batería, etc.)

ESPECIFICACIONES DEL PRODUCTO

3 pilas AAA (1,5 V)

ASISTENCIA Y REPUESTOS

Si necesita asistencia, visite **wilfa.com** y consulte nuestra página de asistencia/atención al cliente. Aquí encontrará preguntas frecuentes, repuestos, consejos y trucos, así como nuestra información de contacto.

RECICLADO



Esta marca indica que el producto no debe eliminarse junto con otros residuos domésticos en toda la UE. Para evitar posibles daños al medio ambiente o la salud por la eliminación incontrolada de residuos, recicle de forma responsable para fomentar la reutilización sostenible de los recursos materiales. Para devolver el producto usado, utilice los sistemas de devolución y recogida o póngase en contacto con el distribuidor donde lo adquirió. Ellos podrán llevar este producto a un punto de reciclaje seguro para el medio ambiente de forma gratuita.