

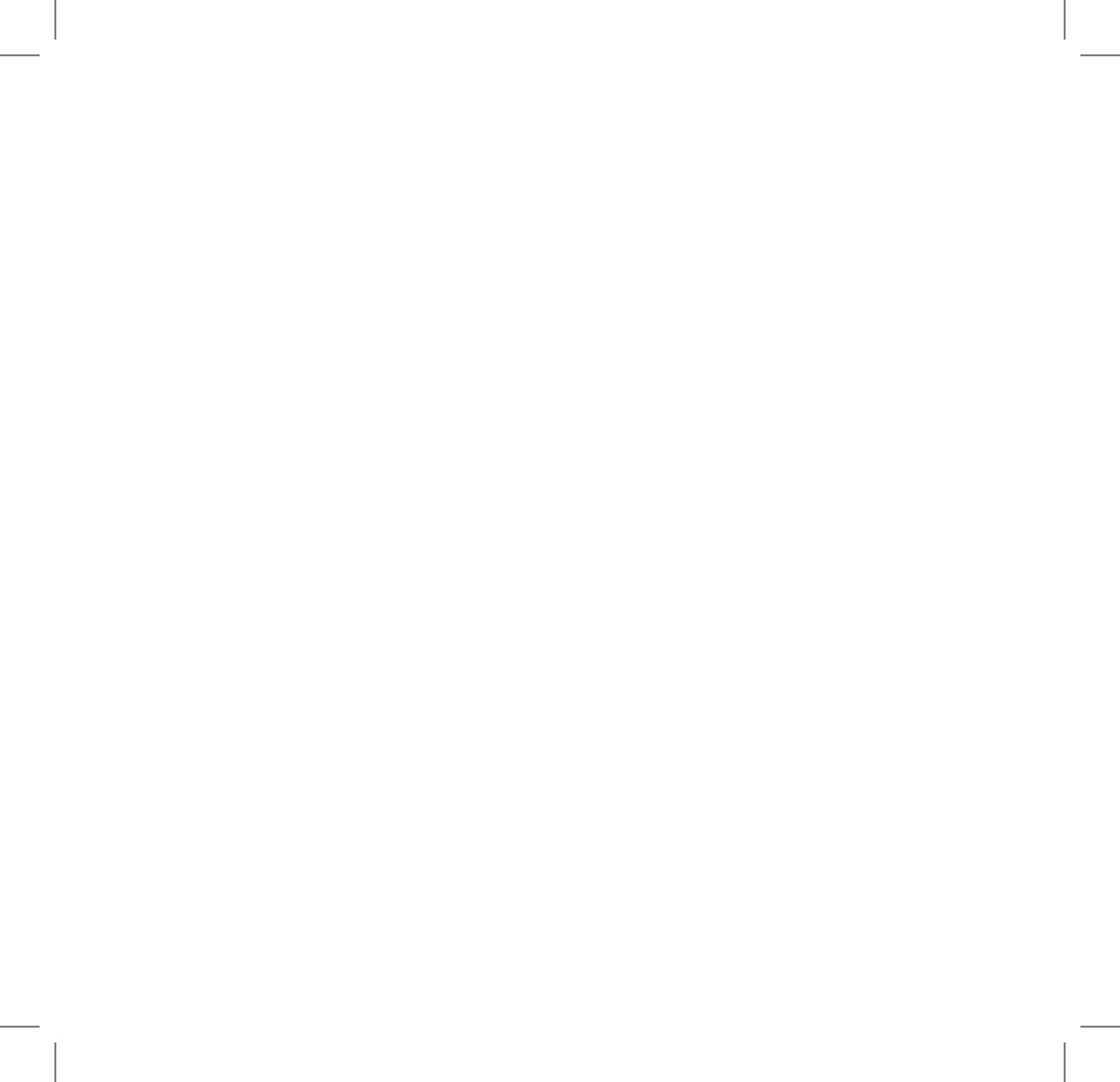

**E-350
Electric
Scooter**

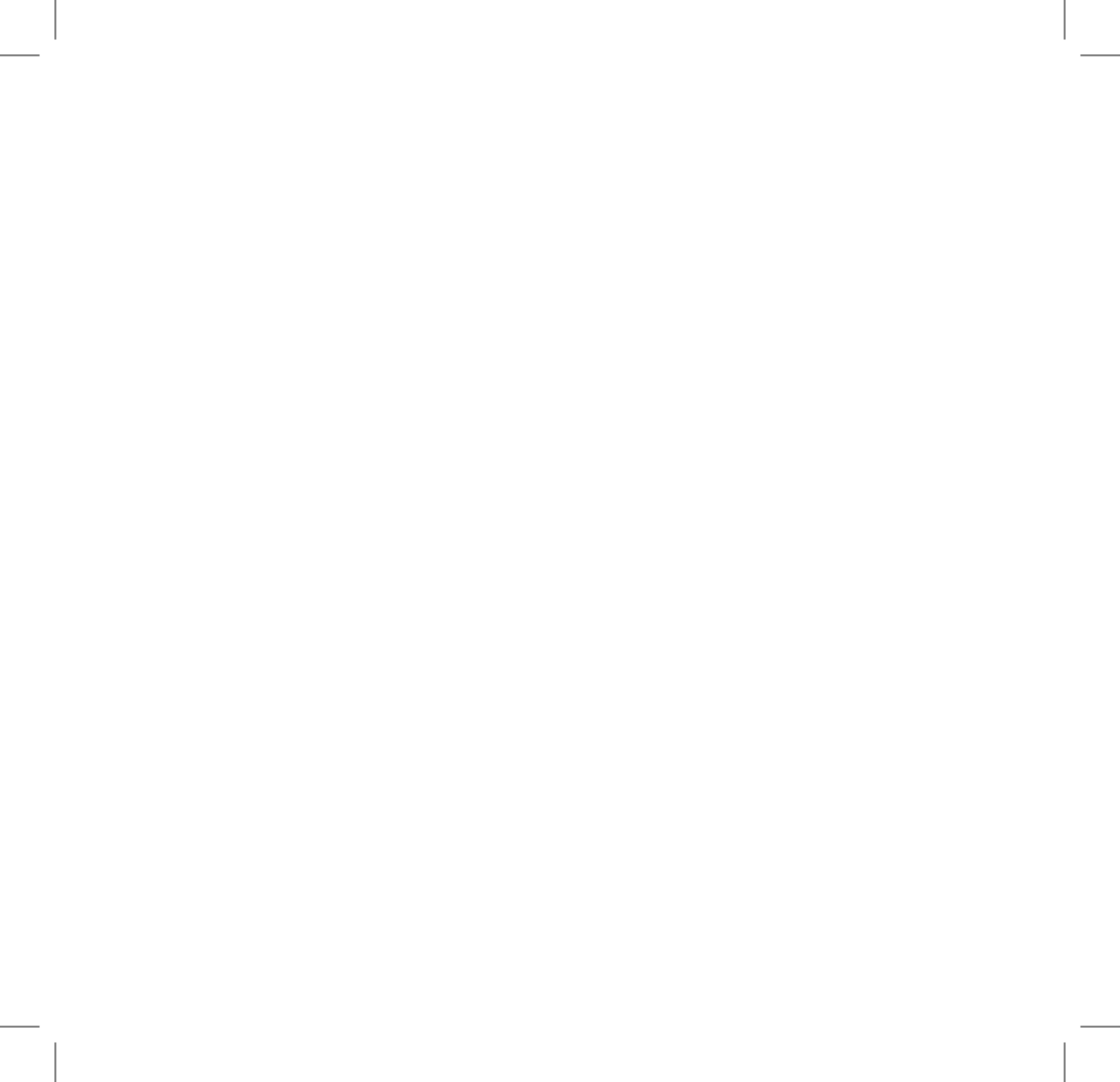

- EN - User Manual**
- NO - Bruksanvisning**
- SE - Bruksanvisning**
- DA - Brugervejledning**
- FI - Käyttöohje**





E-350 User Manual

This instruction manual
and more info can be
found at www.wilfa.com

Cautions

Electric scooter is a recreational personal transporter. Before mastering riding skills, you need to practice. You will be responsible for any injuries or damage caused by a rider's inexperience or failure to follow the instructions in this manual.

Please understand that you can reduce the risk by following all the instructions or warnings in this manual, but you cannot eliminate all the risks.

Please following the local traffic laws or restrictions when riding into public areas.

Please always wear a helmet properly when riding to protect your head, as well as other necessary protectors, such as elbow pads, kneecap.

Please slow down the riding speed when riding on crossing, going across the crowd, making a turn, climbing or downing a hill, passing a school and other place that high speed may bring damage to people.

Please do not allow kids of age below 12 to use the scooter on public area. Riders under the age of 18 years old should ride under adult supervision.

Please do not use the scooter in dangerous environments, to avoid scooter malfunction or may cause damage to body or property.

Please do not use other chargers to charge E-scooter, Only use e-way

supplied charger.

Please do not charge E-scooter, if the charger or power outlet is wet.

Please do not disassemble the scooter or make other modifications without professional guidance from the producer.

Please do not allow others to ride your e-scooter unless he/she has carefully read and follow the instructions in this manual.

Respect pedestrians' Right of Way. Try not to startle them while driving, especially children. When you ride from behind pedestrians, ring your bell to give them a heads-up and slow your scooter to pass from their left.

Check the scooter before every use. When you note loose parts, low battery alerts, excessive wear, strange sounds, malfunctions and other abnormal conditions, stop riding and contact the service center.

This appliance can be used by children aged from 8 years and above and persons with reduced physical, sensory or mental capabilities or lack of experience and knowledge if they have been given supervision or instruction concerning use of the appliance in a safe way and understand the hazards involved.

Children shall not play with the appliance.

Cleaning and user maintenance shall not be made by children without supervision.

Warning against using non-rechargeable batteries:

This appliance contains batteries that are only replaceable by skilled persons.

Lithium ion battery

Red cable on plug is positive, black cable on plug is negative.

The method of replacing batteries: Dismount the screw on bottom plastic

cover, and unplug the connectors, then replace with a new battery.

Details regarding safe disposal of used batteries: Follow the battery directive 2006/66/EC

Discard the battery following the battery directive 2006/66/EC

AS Wilfa is the importer of this product. This is the original instruction manual.

Contents

1. Device and accessories	01
2. Features	05
3. Control panel	05
4. Before riding- Assembly and app	07
5. Battery	18
6. Cleaning and Maintenance	19
7. Aftersales	21
8. Adjusting the scooters brake and handlebar	22

1. The Device & Accessories

E-Way E-350



Accessories



Screws



Hex Wrench



Charging Adapter

1.2 Functions

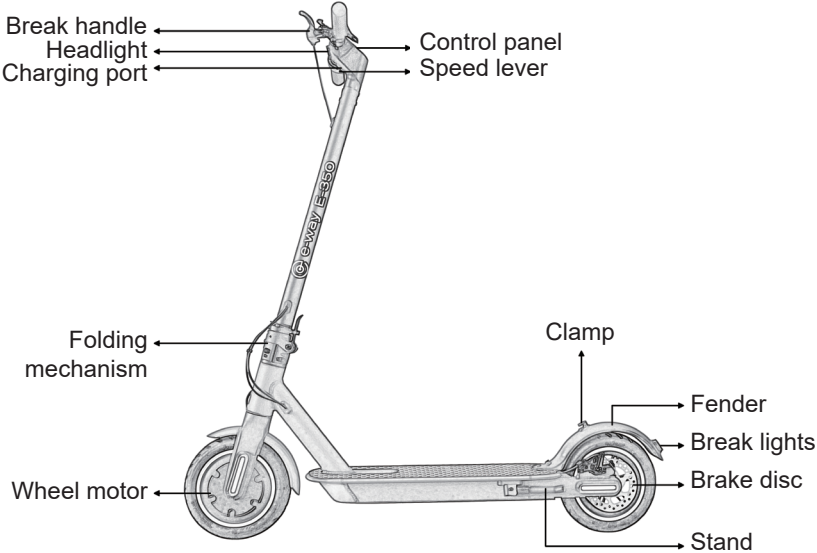

1.3 Specifications

Model No	E-350
Size	8.5 inch Inner Honeycomb Tyre
Top Speed	20 km/h
Mileage	Around 30km
Maximum slope angle	Around 20°
Battery Capacity	36V, 7.8Ah
Running Condition	-10 °C/ +40 °C; 0-90% Humidity
Storage Condition	-10 °C/ +40 °C; 0-90% Humidity
Max Load	125kg
Charger	Input: 100-240V; Output: 42V/2A
Charging Time	Around 4hrs.
Motor	350W
Port	Charge Port *1
Headlight	4W
Brake Light	LED
User height	120-200cm

Parking Mode	Kick-stand
Cruise Control	App controlled
Warning signal	Mechanical Bell
Accelerator	Throttle Button
Brake	EABS+Rear Disc Brake
Display	LED
Battery Display	5 Bars in monitor
Dimension(Unfold)	1080*430*1150mm
Dimension(Folded)	1080*430*480mm
Net Weight	12kg
Packing List(pcs)	User Manual*1, Charger*1, Screws *4, Hex Wrench*1

2. Features

- Superior Aviation Aluminum Alloy.
- IP 56 Ingress Protection.
- Real-time Temperature Monitoring, Short Circuit / Low Voltage / Overcurrent / Overcharging Protection.
- Digital Speedometer Display, Easy to Read Speed.
- Real-time 5 Bars Battery Display.
- 1~3 Speed Gear, Press Button to Switch.
- Multi information Display.

3. Control panel

- Power ON/OFF: Long press the button for 3 seconds, all icons are lighting, showing speed & battery.

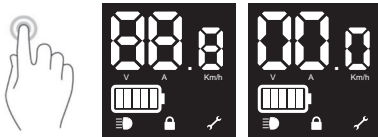

- Headlight ON/OFF: Click the button once when unit is on (Headlight ON: )

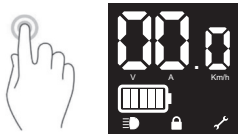

- Click the button for two times to change the speed gear from 1 to 3 levels, LED display P1 / P2 / P3. Max speed is increasing from P1 to P3.

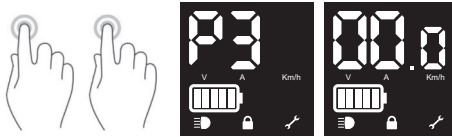

- Click the button three times to switch display showing speedometer Km/h / voltage V / current A.

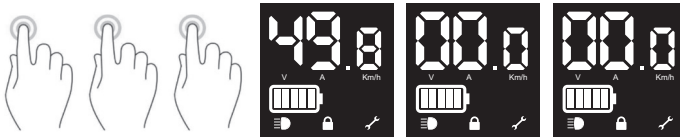

4. Before riding - Assembly

Lift the stem up and close with the locking mechanism. Check that the cables between the handlebar and the stem are connected by the quick connectors in plastic to each other. If not, connect them. Gently push the excess cable length into the stem tube. Make sure the cords are not squeezed or damaged. Attach the handlebar to the stem.

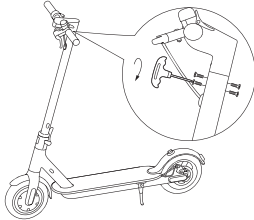
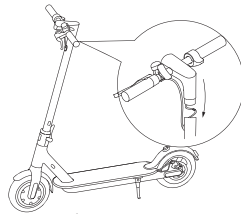
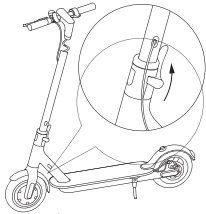

Insert screws on both sides half way and then tighten screws firmly.

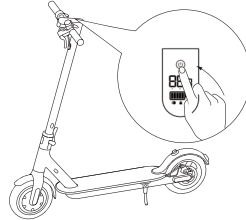

Push power button to see that everything works.

Folding and Carrying

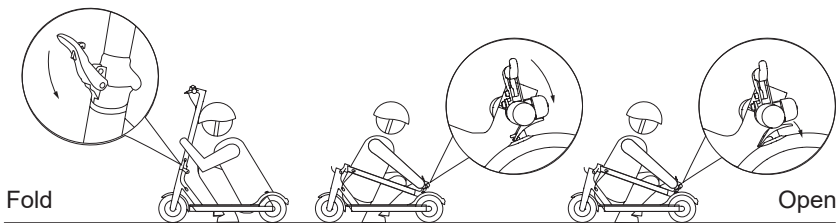

Make sure that the scooter's turned off. To fold, unlock the folding mechanism, and bend the handlebar stem to hook the buckle on the rear mudguard. To open, press the bell trigger to remove from the buckle, erect the handlebar and lock the folding structure.

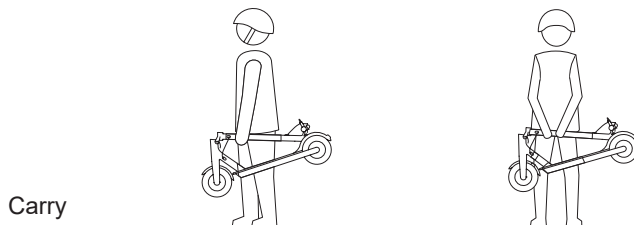

Hold the handlebar stem with either one hand or both hands to carry.

4.1 APP



Android



iOS



Make sure Bluetooth is on on the phone. Open the Eway scooter app, click the corresponding model in device list to connect. You can find the app under EWAY SCOOTER name in App store or Google shop or by scanning the corresponding QR code. The E-scooter will beep when APP is connected with E-scooter. For more details on functionality, see www.wilfa.com/eway.

4.2 Before first ride

Step 1: Check that the E-scooter has no loose screws, or that anything feels abnormal. This should be done every time you want to ride the scooter. Check that wheels turn easily and that brakes work properly. if necessary, please adjust brakes.

Step 2: Wear protective equipment.

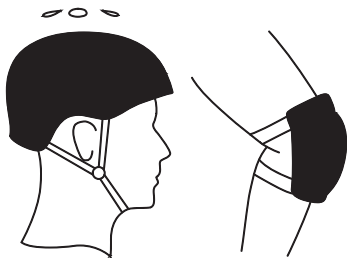

Step 3: Push with one leg to move forward.



Step 4: Touch the throttle slightly and try to put two legs on the deck.

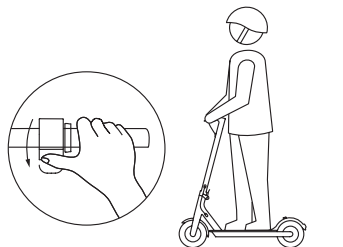

Step 5: During riding, try to release the throttle and pull the brake lever.

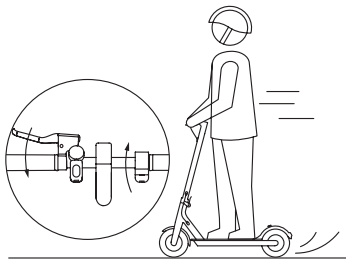

Step 6: Try to use the headlight. This is done by pushing the power button once when the unit is on.



4.3 Warnings

- Wear protective equipment.

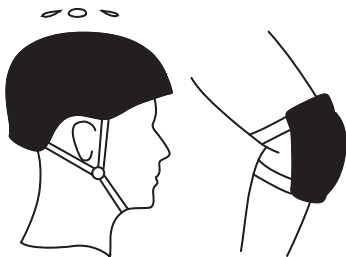

- Do not ride in rain or cross puddles. Excessive exposure to water can damage the scooter.



- Do not load over 125kg.

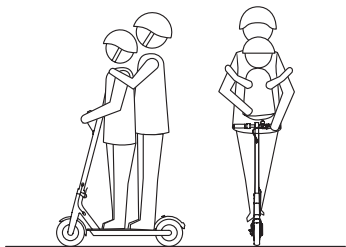

- Ride slowly in special cases.



- Make sure both feet are on the deck when riding for maximum stability.



- Do not tread the back of the fender.



- Do not touch the disc brake.

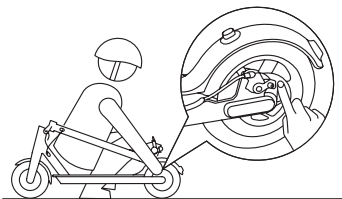

- Do not let go of the handlebar while riding.



- Do not ride upstairs or downstairs, or over obstacles.

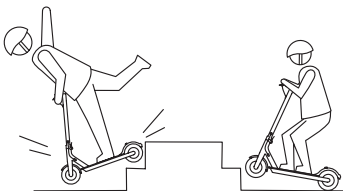

- Do not hold a child during riding.

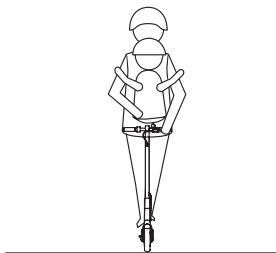

- Do not ride on highway or motor vehicle road unless allowed in your country.

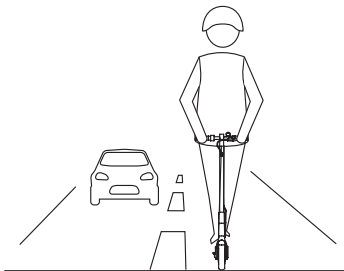

- Do not take sharp turns.

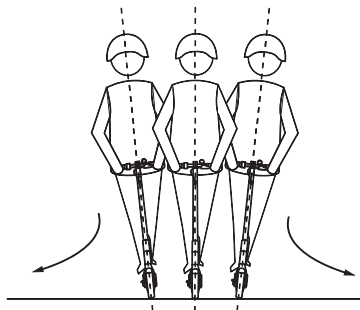

4.4 Firmware Upgrade

Check for upgrades regularly in Apple store or Google play.

4.5 Cruise Control

The scooter has a cruise control. If you keep the same speed for 3~5 seconds, the E-scooter will be in cruise-control mode (running at constant speed on flat road). Please use cruise-control only on flat road. The cruise control is cancelled by pushing the brake. It can also be adjusted in the app.

4.6 Error Description

Some of the errors can be fixed by the user. if you are uncertain how to fix, please contact the service center.

Display	Defect Description	Solutions
E0	Wrong in communication	<ol style="list-style-type: none">1. Check whether the display control board is well connected.2. Replace the display.3. Replace the control board.
E1	Encountered obstacles which E-scooter can't get over	<ol style="list-style-type: none">1. Release the accelerator and stop braking.2. Restart.3. Replace the brake lever.4. Replace the accelerator.
E3	Hall is abnormal	<ol style="list-style-type: none">1. Check whether the Hall wire plug of the motor is loose.2. Check whether the motor cable is damaged.3. Replace the motor.4. Replace the control board.
E4	Brake system malfunction	<ol style="list-style-type: none">1. Release the brake.2. Restart.3. Replace the brake lever.
E5	Throttle fault	<ol style="list-style-type: none">1. Release the accelerator.2. Restart.3. Replace the accelerator.

Display	Defect Description	Solutions
BL	Low voltage alarm	<ol style="list-style-type: none"> 1. Stop riding and get scooter charged. 2. Restart. 3. Check if App has been wrongly upgraded. 4. Replace the control board.
BH	High voltage alarm	<ol style="list-style-type: none"> 1. Check whether scooter has been fully charged, riding the scooter at low speed, avoid braking suddenly when scooter is fully charged. 2. Restart. 3. Check if App has been wrongly upgraded. 4. Replace the control board.
BP	Over voltage, emergency	<ol style="list-style-type: none"> 1. Check whether scooter has been fully charged, riding the scooter at low speed, avoiding braking suddenly when scooter is fully charged. 2. Restart. Check if App has been wrongly upgraded. 3. Replace the control board.

Display	Defect Description	Solutions
H1	Motor high temperature	<ol style="list-style-type: none"> 1. Stop riding or ride scooter at low speed, avoid climbing. 2. Check whether the motor wire is damaged, and whether the temperature signal wire of the motor wire is short-circuited to the ground. 3. Replace the motor.
H2	Control board high temperature	<ol style="list-style-type: none"> 1. Stop riding or ride scooter at low speed, avoid climbing. 2. Check the installation of control board radiator. 3. Replace the control board.
H3	Control board super high temperature	<ol style="list-style-type: none"> 1. Stop riding or ride scooter at low speed, avoid climbing. 2. Check the installation of control board radiator. 3. Replace the control board.
LR	Over current	<ol style="list-style-type: none"> 1. Release the accelerator. 2. Restart. 3. Replace the control board.
S1	Short circuit	<ol style="list-style-type: none"> 1. Get the motor disconnected and restart scooter. If this alarm has not been cleared, get control board replaced; otherwise, all-clear, replace the motor.

Display	Defect Description	Solutions
S2	Lack of phase, mos tube drive failure	1. Restart and turn scooter on standing still 2. Replace the control board.
SN	Lack of series number	1. Check whether the firmware version is correct. 2. Reset the serial number.

5. Battery

5.1 Temperature Effect on Battery

Battery power will vary with the temperature, mileage per charge will have slight difference under different temperature, and following table is just for your reference. Range will also be dependent on terrain, weight of driver and other factors.

Temperature(°C)	-20	-10	0	10	20	30	40	50
Range	40%	60%	80%	90%	95%	100%	105%	110%

5.2 Charging

The device has a built-in lithium battery, no extra battery installation is required, just charge the device when it indicates low battery.

Plug in the power source after inserting the charger plug, this can prevent potential risk to ensure a safer charge.

It takes around 4hrs to get 100% charged, when the red lights turn into green, the charging is completed. If not in urgent need, please wait until charging is complete before unplugging.

6. Cleaning and Maintenance

6.1 Cleaning

- Please place the E-scooter in cool and ventilate places to release heat.
- Please avoid high temperature or moist.
- Please avoid water into the E-scooter to prevent electric shock, especially water drops from the charger cable to the the charging port.

When cleaning

- Please make sure the E-scooter is off.
- Please use soft cloth to clean the E-scooter.
- Please don't use water to wash the E-scooter or place E-scooter in water.

When storing the scooter

- Please place the E-scooter in cool and ventilated places (temperature -10~40 °C, relative humidity 0~90%).
- Please don't place objects on the E-scooter.

6.2 Battery Pack Maintenance

When the E-scooter is fully charged, please check the voltage of the battery in APP. Normal voltage is 31V~42V. If the voltage is not in this range, please contact the service center for battery pack maintenance.

Please charge the E-scooter at least one time each month, to extend the battery pack life time.

Please do not disassemble, assemble or change the battery by yourself.

6.3 Regular Maintenance

Please do not disassemble or assemble the E-scooter without the guide or help from professional maintenance personell.

Check that all screws are fastened, that wheels are turning freely, brakes work properly and that no foreign objects are stuck. Check for visible signs of wear and contact us if you are in doubt if you need to change parts or have any questions.

7. After sales service

You can find answers to many questions as well as spare parts at www.wilfa.com/eway. If you have a problem you can't solve yourself, please contact the store where you bought the scooter for further help.

8. Adjusting the disc brake



If the brake is too tight, use the hexagon wrench to loosen the screws on the caliper, and slightly send back the brake cable to shorten the exposed length, then tighten the screws. If the brake is too loose, loosen the screws, and slightly pull out the brake cable to lengthen the exposed length, then tighten the screws.

9. Adjust the handlebar

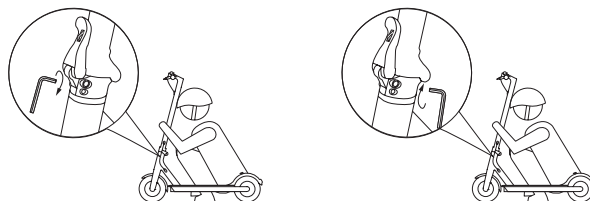

If the handlebar and its stem sway during riding, use the hexagon wrench to tighten the screws on the folding mechanism.

Declaration of Conformity

Manufacturer:

AS Wilfa
Nydalsveien 24, 0484 Oslo
Norway

Declaration Text:

We, Wilfa A/S are responsible for the following declaration of conformity where we hereby declare that following product(s) are in compliance with:

EU directives:

EU directive 2014/35	Low voltage directive.
EU directive 2014/30	Electromagnetic compatibility.
EU directive 2014/53	RED
EU directive 2006/42	Machine directive
EU directive 2015/863	RoHS
EU directive 1907/2009	REACH

Harmonized standards:

EN 60335-1:2012+A11:2014+A13:2017+A1:2019+A14:2019+A2:2019
EN 62233:2008

EN 61000-3-2:2014
EN 61000-3-3:2013
EN 61000-6-3:2007/A1:2011/AC:2012
EN 62368-1:2014+A11:2017

ETSI EN 300 328 V2.2.2 (2019-07)



BEYOND EXPECTATIONS

EN 60204-1:2018
EN ISO 12100:2010; 2006/42/EC Annex I

RoHS Test report
REACH Test report

IP class: 56

Product type: Electric scooter

Product identification: E-250MAX, E-350, E-500, E-600, E-600Max.
Product name and on package.

Authorized signature:

Name: Mr. Ketil Tangedal

Title Technical Director

Date/ month/ year: 17th February 2021

AS WILFA
Nydalsveien 24, 0484 OSLO
www.wilfa.com



This marking indicates that this product should not be disposed with other household wastes throughout the EU. To prevent possible harm to the environment or human health from uncontrolled waste disposal, recycle it responsibly to promote the sustainable reuse of material resources. To return your used device, please use the return and collection systems or contact the retailer where the product was purchased. They can take this product for environmentally safe recycling free of charge.



Wilfa AS

Nydalsveien 24, 0484 Oslo, Norway

Tel : +47 67 06 33 00

Web: www.wilfa.com

E-mail : support@wilfa.com

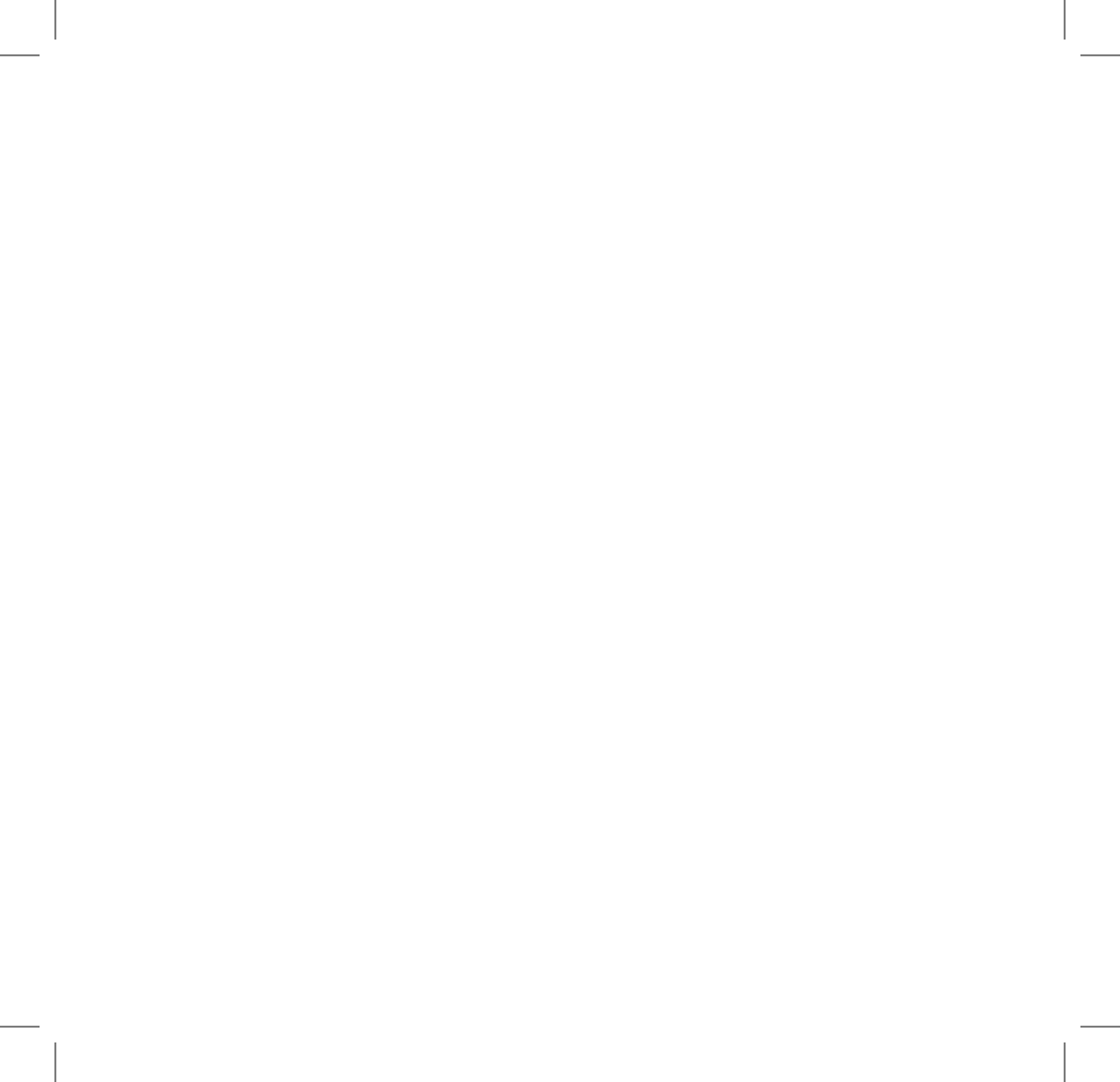

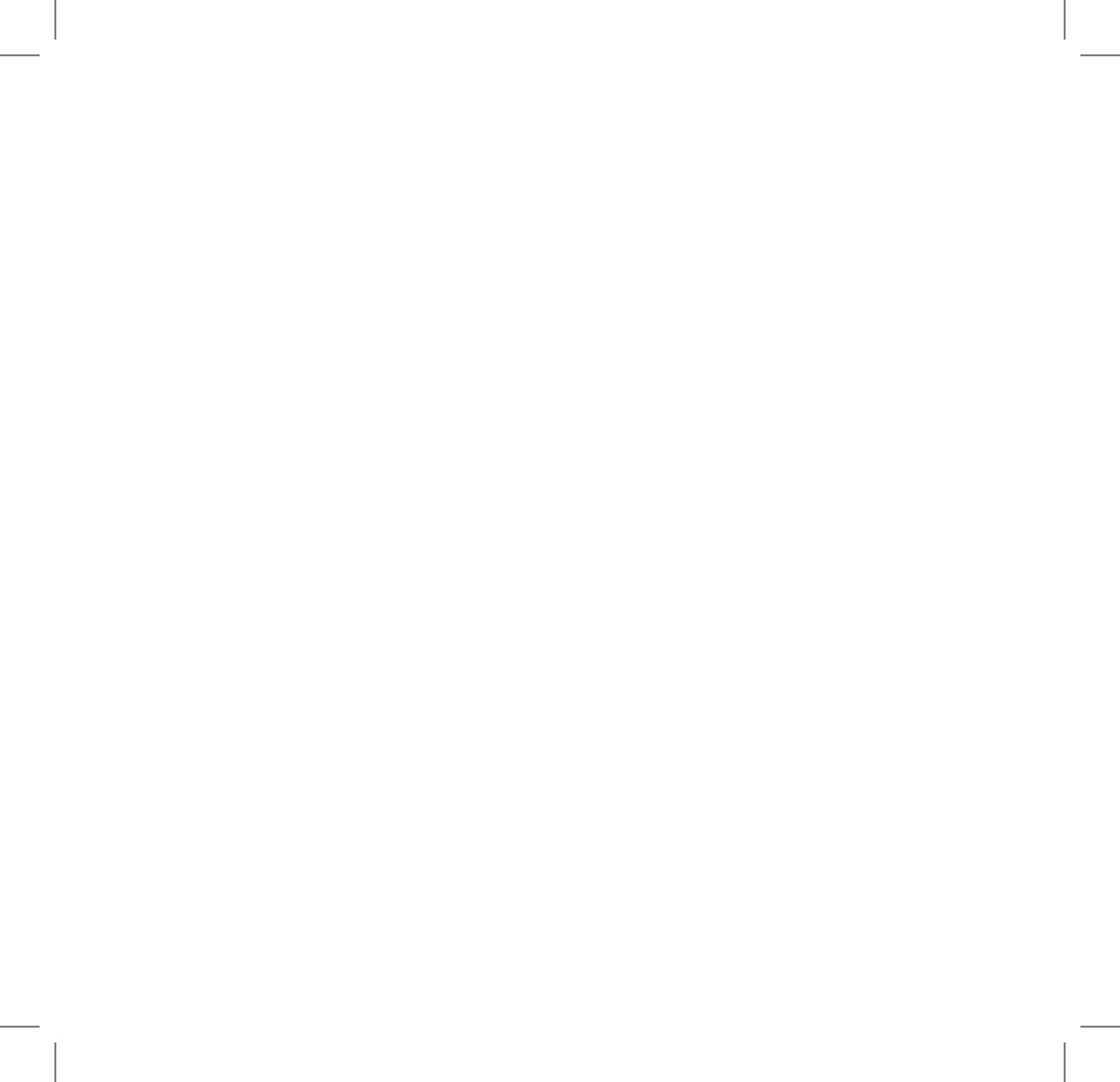



E-350 Bruker- håndbok

Du finner denne bruks-
anvisningen og mer
informasjon på
www.wilfa.com

OBS!

Elektrisk sparkesykkel er et personlig transportmiddel for fritidsbruk. Du må øvelseskjøre for å mestre trygg kjøring. Du er ansvarlig for eventuelle personskader eller skader som forårsakes av manglende kjøreferdigheter eller hvis du ikke har fulgt instruksjonene i denne bruksanvisningen.

Vær oppmerksom på at du kan redusere risikoen ved å følge alle instruksjonene eller advarslene i denne bruksanvisningen, men du kan ikke eliminere alle risikoene.

Følg lokale trafikkregler eller restriksjoner når du kjører i offentlige områder.

Bruk alltid hjelm for å beskytte hodet under kjøring, samt annen nødvendig beskyttelse, som albuebeskyttere og knebeskyttere.

Senk hastigheten når du krysser veien, kjører forbi folkemengder, svinger, kjører opp og ned bakker, kjører forbi skoler og alle andre steder der høy hastighet kan føre til personskader.

Ikke la barn under 12 år bruke sparkesykkelen i offentlige områder. Førere under 18 år skal bruke sparkesykkelen under tilsyn av en voksen.

Ikke bruk sparkesykkelen i farlige miljøer, da det kan føre til funksjonsfeil på sparkesykkelen, skade på personer eller eiendom.

Ikke bruk andre ladere til å lade den elektriske sparkesykkelen. Bruk kun

medfølgende eway-lader.

Ikke lad den elektriske sparkesykkelen hvis laderen eller strømuttaket er vått.

Ikke demonter den elektriske sparkesykkelen eller foreta andre modifikasjoner uten faglig veiledning fra produsenten.

Ikke la andre bruke din elektriske sparkesykkel uten at de har lest og fulgt instruksjonene i denne bruksanvisningen nøye.

Respekter fotgjengernes ferdselsrett. Forsøk å ikke skremme andre når du kjører, særlig barn. Når du kommer kjørende bak fotgjengere, skal du ringe med bjellen for å varsle og senke hastigheten, og passere dem på venstre side (gjelder i land med høyrekjøring).

Sparkesykkelen skal alltid kontrolleres før bruk. Hvis du oppdager løse deler, varsler om lavt batterinivå, unormal slitasje, merkelige lyder, funksjonssvikt eller andre unormale forhold, må du stoppe umiddelbart og ta kontakt med servicesenteret.

Dette apparatet kan brukes av barn fra 8 år og oppover og personer med nedsatt fysisk, sensorisk eller mental evne eller mangel på erfaring og kunnskap hvis de har fått tilsyn eller instruksjoner om bruk av apparatet på en sikker måte og forstår farene involvert.

Barn skal ikke leke med apparatet.

Rengjøring og brukervedlikehold skal ikke utføres av barn uten tilsyn.

Advarsel mot bruk av ikke-oppladbare batterier:

Dette apparatet inneholder batterier som kun kan skiftes ut av faglærte personer.

Litium-ion-batteri

Rød kabel på plugg er positiv, svart kabel på plugg er negativ

Metoden for å bytte batterier: Demonter skruen på plastdekselet på bunnen, og trekk ut kontaktene, og bytt deretter ut med et nytt batteri.

Detaljer om sikker avhending av brukte batterier: Følg batteridirektivet 2006/66 / EC;

Kast batteriet i henhold til batteridirektivet 2006/66 / EC

AS Wilfa er importøren av dette produktet. Denne manualen er oversatt fra den originale bruksanvisningen.

Den Engelske versjonen er den originale manualen.

Innhold

1. Enhet og tilbehør _____	01
2. Funksjoner _____	05
3. Kontrollpanel _____	05
4. Før kjøring – Montering og app _____	07
5. Batteri _____	18
6. Rengjøring og vedlikehold _____	19
7. Service _____	21
8. Justering av brems og styre på sparkesykkelen _____	22

1. Enheten og tilbehøret

E-Way E-350

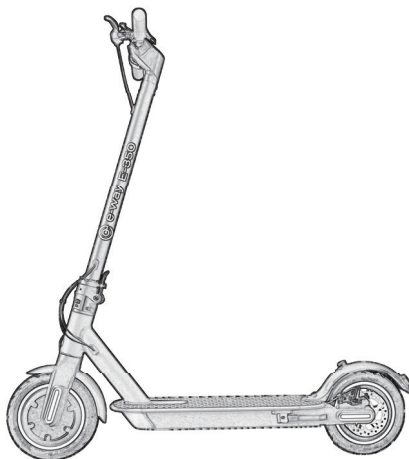

Tilbehør



Skruer



Sekskantnøkkel



Ladeadapter

1.2 Funksjoner

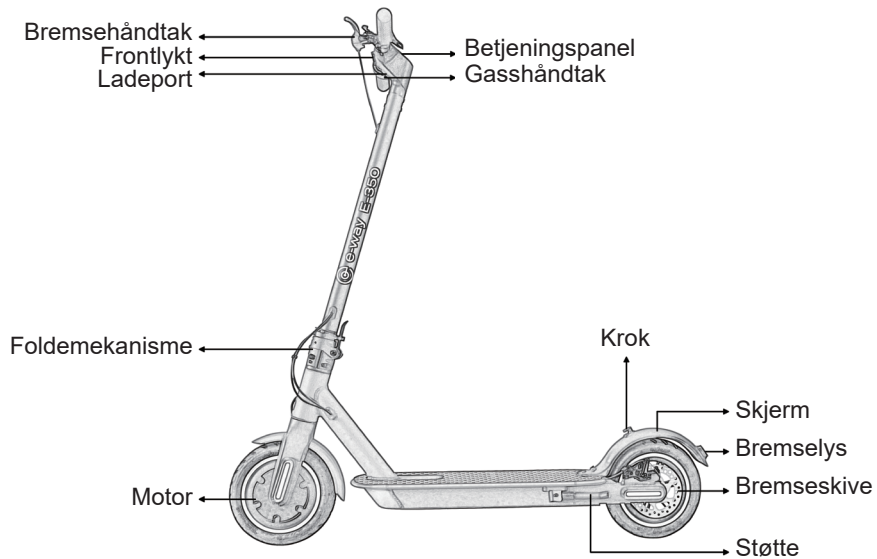

1.3 Spesifikasjoner

Modellnr.	E-350
Størrelse	8,5" dekk med innvendig bikakestruktur
Toppfart	20 km/t
Rekkevidde	Ca. 30 km
Maks. stigning	Ca. 20°
Batterikapasitet	36 V, 7,8 Ah
Brukstemperatur	-10 °C/+40 °C; 0–90 % luftfuktighet
Oppbevaringstemperatur	-10 °C/+40 °C; 0–90 % luftfuktighet
Maks. belastning	125 kg
Lader	Inngang: 100–240 V, Utgang: 42 V/2 A
Ladetid	Ca. 4 timer
Motor	350 W
Port	Ladeport *1
Frontlykt	4 W
Bremselys	LED
Brukerhøyde	120–200 cm

Parkeringsmodus	Støtte
Cruisekontroll	Appkontrollert
Varselsignal	Mekanisk bjelle
Gasshåndtak	Gassknapp
Brems	EABS + skivebrems bak
Display	LED
Batteridisplay	5 stolper på displayet
Dimensjoner (utslått)	1080 x 430 x 1150 mm
Dimensjoner (sammenslått)	1080 x 430 x 480 mm
Nettvekt	12 kg
Pakkseddel (innhold)	Brukerhåndbok*1, Lader*1, Skruer *4, Sekskantnøkkel*1

2. Funksjoner

- Superior Aviation aluminiumslegering.
- IP 56-klassifisert.
- Temperaturovervåking i sanntid, kortslutning/lavspenning/overstrøm/overladningsbeskyttelse.
- Digitalt speedometerdisplay, lesevennlig hastighet.
- Batteridisplay med 5 stolper i sanntid.
- 1~3-trinns gir, trykk på knappen for å skifte.
- Multidisplay.

3. Betjeningspanel

- Strøm AV/PÅ-knapp: Hold knappen inne i 3 sekunder. Alle ikonene lyser og viser hastighet og batteri.

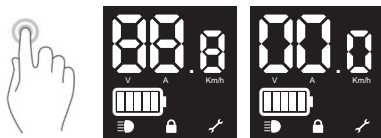

- Frontlys AV/PÅ-knapp: Trykk på knappen én gang når enheten er på (frontlys PÅ: ☰☷)

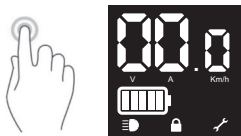

- Trykk på knappen to ganger for å skifte gir fra 1 til 3, LED-display P1/P2/P3. Maks. hastighet øker fra P1 til P3.

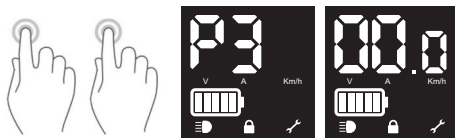

- Trykk på knappen tre ganger for å bytte visning av speedometer km/t/spenning V/strøm A.

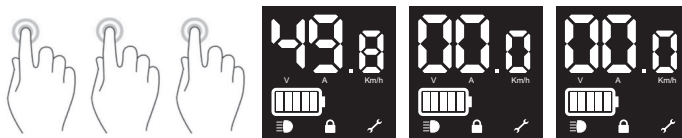

4. Før kjøring – Montering

Løft opp styrestangen og lås med låsemekanismen. Kontroller at kablene mellom styret og styrestangen er koblet sammen med hurtigkoblingene i plast. Hvis ikke, må du koble dem til. Skyv den overskytende kabellengden forsiktig inn i styrestangrøret. Kontroller at ledningene ikke er klemt eller skadet. Monter styret på styrestangen.

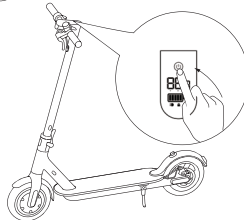
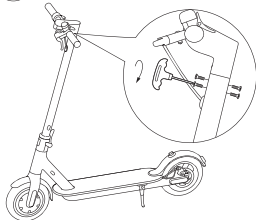
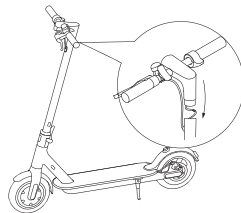
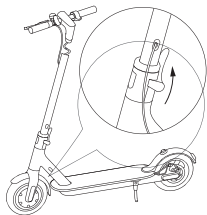

Sett skruene halvveis inn på begge sider og trekk skruene godt til.

Trykk på strømknappen for å kontrollere at alt fungerer som det skal.

Legge sammen og bære sparkesykkelen

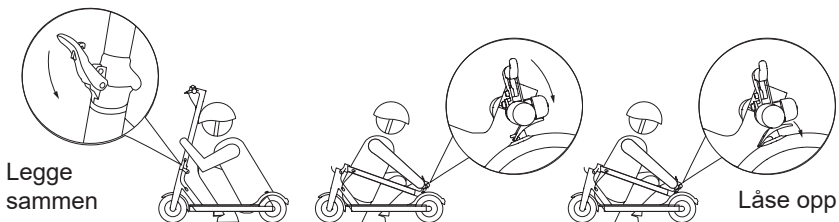

Kontroller at sparkesykkelen er slått av. Sparkesykkelen legges sammen ved å åpne foldemekanismen og legge ned styrestangen for å hekte spennen på bakskjermen. Sparkesykkelen slås ut ved å trykke på bjelleutløseren slik at den løsner fra spennen, heve styret og låse foldemekanismen.

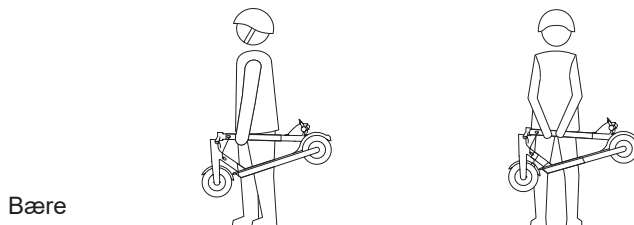

Hold i styrestangen med én eller to hender for å bære sparkesykkelen.

4.1 APP



Android



iOS



Aktiver Bluetooth på telefonen. Åpne Eway-sparkesykkelappen, trykk på den korresponderende modellen i enhetslisten for å koble til. Du finner appen under EWAY SCOOTER i App Store eller Google Play, eller ved å skanne korresponderende QR-kode. Den elektriske sparkesykkelen piper når appen er tilkoblet. For mer informasjon om funksjonalitet, se www.wilfa.com/eway.

4.2 Før første gangs kjøring

Trinn 1: Kontroller at det ikke er noen løse skruer på den elektriske sparkesykkelen, eller at det er noe som føles unormalt. Dette skal gjøres hver gang du bruker sparkesykkelen. Kontroller at hjulene går lett og at bremsene fungerer som de skal. Juster bremsene om nødvendig.

Trinn 2: Bruk alltid beskyttelsesutstyr.

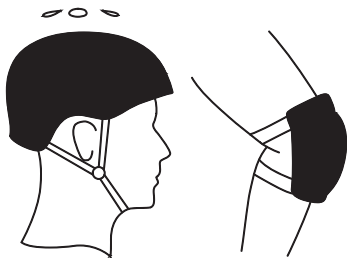

Trinn 3: Spark fra med det ene benet for å kjøre fremover.



Trinn 4: Akselererer med gassen, og prøv å sette begge beina på fotbrettet.

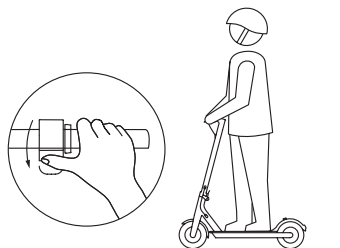

Trinn 5: Under kjøring, prøver du å slippe gassen og bruke bremsen.

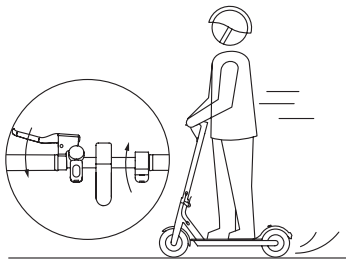

Trinn 6: Slå på frontlykten. Dette gjør du ved å trykke én gang på strømknappen når enheten er på.



4.3 Advarsler

- Beskyttelsesutstyr.

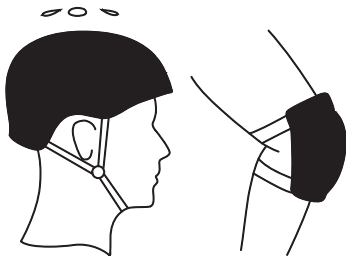

- Ikke kjør i regn eller på tvers av vandammer. Overdreven eksponering for vann kan skade den elektriske sparkesykkelen.



- Maks. 125 kg.

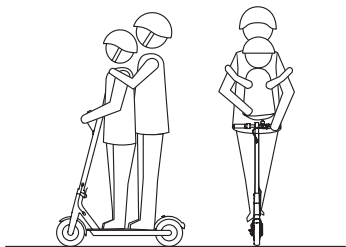

- Kjør langsomt ved behov.



- Ha begge føttene på fotbrettet under kjøring for optimal stabilitet.



- Ikke tråkk på baksjermen.



- Unngå å komme borti skivebremsen.

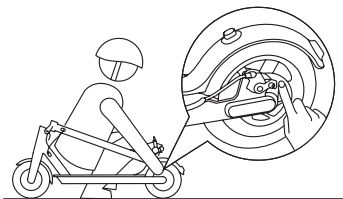

- Ha alltid begge hender på styret under kjøring.



- Ikke kjør opp eller ned trapper eller over hindringer.

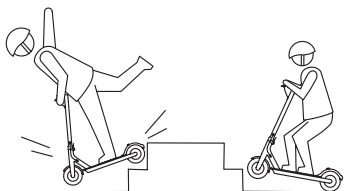

- Hold aldri et barn under kjøring.

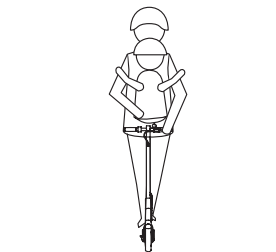

- Ikke kjør på motorvei eller motortrafikkvei med mindre dette er tillatt

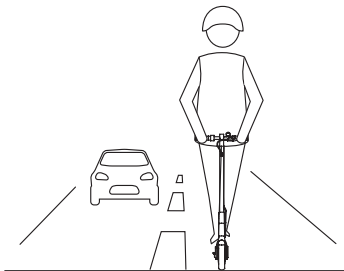

- Ikke ta skarpe svinger.

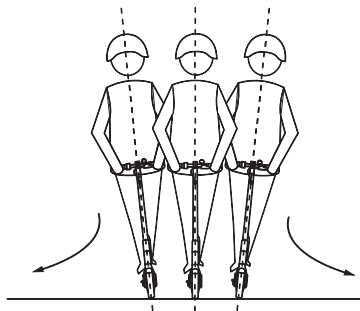

4.4 Oppgradering av app

Se etter oppgraderinger regelmessig i Apple Store eller Google Play.

4.5 Cruisekontroll

Den elektriske sparkesykkelen er utstyrt med cruisekontroll. Hvis du holder samme hastighet i 3–5 sekunder, kjører den elektriske sparkesykkelen i cruisekontrollmodus (kjører i konstant hastighet på flat vei). Bruk cruisekontroll kun på flat vei. Cruisekontrollen deaktiveres ved å bruke bremsen. Den kan også justeres i appen.

4.6 Feilbeskrivelse

Noen av feilene kan løses av brukeren. Kontakt service-senteret hvis du er usikker på hvordan du skal løse dem.

Display	Feilbeskrivelse	Løsninger
E0	Feilkommunikasjon	<ol style="list-style-type: none">1. Kontroller om displayets styrekort er godt tilkoblet.2. Skift ut displayet.3. Skift ut styrekortet.
E1	Hindringer som den elektriske sparkesykkelen ikke klarer å komme over	<ol style="list-style-type: none">1. Slipp gassen og stopp bremsingen.2. Start på nytt.3. Skift ut bremsehåndtaket.4. Skift ut gasshåndtaket.
E3	Kabelkontakt fungerer ikke normalt	<ol style="list-style-type: none">1. Kontroller om kontakten til motoren er løs.2. Kontroller om motorkabelen er skadet.3. Skift ut motoren.4. Skift ut styrekortet.
E4	Bremsesystemet fungerer ikke	<ol style="list-style-type: none">1. Slipp bremsen.2. Start på nytt.3. Skift ut bremsehåndtaket.
E5	Gasshåndtaket fungerer ikke	<ol style="list-style-type: none">1. Slipp opp gassen.2. Start på nytt.3. Skift ut gasshåndtaket.

Display	Feilbeskrivelse	Løsninger
BL	Alarm ved lav spenning	<ol style="list-style-type: none">1. Stans kjøringen og lad opp den elektriske sparkesykkelen.2. Start på nytt.3. Kontroller om appen har blitt korrekt oppgradert.4. Skift ut styrekortet.
BH	Alarm ved høy spenning	<ol style="list-style-type: none">1. Kontroller om sparkesykkelen er fulladet, kjør sparkesykkelen i lav hastighet og unngå bråbremsing når den er fulladet.2. Start på nytt.3. Kontroller om appen har blitt korrekt oppgradert.4. Skift ut styrekortet.
BP	Overspenning, nøddrift	<ol style="list-style-type: none">1. Kontroller om sparkesykkelen er fulladet, kjør sparkesykkelen i lav hastighet og unngå bråbremsing når den er fulladet.2. Start på nytt. Kontroller om appen har blitt korrekt oppgradert.3. Skift ut styrekortet.

Display	Feilbeskrivelse	Løsninger
H1	Høy motor-temperatur	<ol style="list-style-type: none"> 1. Stopp eller kjør i lav hastighet, unngå oppoverbakker. 2. Kontroller om motorledningen er skadet, og om temperatursignalledningen til motorledningen er kortslettet til jord. 3. Skift ut motoren.
H2	Styrekort – høy temperatur	<ol style="list-style-type: none"> 1. Stopp eller kjør i lav hastighet, unngå oppoverbakker. 2. Kontroller installasjonen av styrekortradiatoren. 3. Skift ut styrekortet.
H3	Styrekort – svært høy temperatur	<ol style="list-style-type: none"> 1. Stopp eller kjør i lav hastighet, unngå oppoverbakker. 2. Kontroller installasjonen av styrekortradiatoren. 3. Skift ut styrekortet.
LR	Overstrøm	<ol style="list-style-type: none"> 1. Slipp opp gassen. 2. Start på nytt. 3. Skift ut styrekortet.
S1	Kortslutning	<ol style="list-style-type: none"> 1. Slå av motoren og start den elektriske sparkesykkelen på nytt. Hvis denne alarmen ikke slettes, må styrekortet byttes ut. I motsatt fall, må motoren skiftes ut.

Display	Feilbeskrivelse	Løsninger
S2	Feil på styrings-enhet	1. Start på nytt og slå på sparkesykkelen når den står stille 2. Skift ut styrekortet.
SN	Serienummer mangler	1. Kontroller om appversjonen er riktig. 2. Tilbakestill serienummeret.

5. Batteri

5.1 Temperatureffekt på batteriet

Batterieffekten vil variere med temperaturen og kjørelengden per lading vil kunne avvike noe under ulike temperaturer. Tabellen nedenfor er kun til referanseformål. Rekkevidden avhenger også av terrenget, vekten på føreren og andre faktorer.

Temperatur (°C)	-20	-10	0	10	20	30	40	50
Rekkevidde	40 %	60 %	80 %	90 %	95 %	100 %	105 %	110 %

5.2 Lading

Enheten har et innebygd litiumbatteri, ingen ekstra batteriinstallasjon er nødvendig. Bare lad enheten når batterinivået er lavt.

Sett inn ladekontakten før du setter støpselet i stikkkontakten. Dette sikrer tryggere lading.

Det tar ca. 4 timer å fullade batteriet. Når de røde lysene blir grønne, er ladingen fullført. Vi anbefaler at du fullader batteriet, med mindre du befinner deg i en nødsituasjon.

6. Rengjøring og vedlikehold

6.1 Rengjøring

- Plasser den elektriske sparkesykkelen på et kjølig og ventilert sted for å kjøle den ned.
- Unngå høye temperaturer eller fuktighet.
- Unngå at vann trenger inn i den elektriske sparkesykkelen for å hindre elektrisk støt, spesielt vanndråper fra ladekabelen til ladeporten.

Ved rengjøring

- Sørg for at den elektriske sparkesykkelen er slått av.
- Rengjør den elektriske sparkesykkelen med en myk klut.
- Ikke bruk vann til å vaske den elektriske sparkesykkelen eller legg den i vann.

Når du lagrer sparkesykkelen

- Plasser den elektriske sparkesykkelen på et kjølig og ventilert sted (temperatur -10~40 °C, relativ fuktighet 0~90 %).
- Ikke legg gjenstander på den elektriske sparkesykkelen.

6.2 Vedlikehold av batteripakken

Når den elektriske sparkesykkelen er fulladet, må du kontrollere batterispenningen i appen. Normal spenning er 31 V~42 V. Hvis spenningen ikke er innenfor dette området, må du kontakte servicesenteret for vedlikehold av batteripakken.

Lad den elektriske sparkesykkelen minst én gang i måneden for å forlenge batteriets levetid.

Du må ikke demontere, montere eller skifte ut batteriet selv.

6.3 Regelmessig vedlikehold

Ikke demonter eller monter den elektriske sparkesykkelen uten veiledning eller hjelp fra profesjonelt vedlikeholdspersonell.

Kontroller at alle skruer er trukket godt til, at hjulene dreier fritt, at bremsene fungerer som de skal og at ingen fremmedlegemer sitter fast. Se etter synlige tegn på slitasje, og kontakt oss hvis du er i tvil om du må skifte ut deler eller hvis du har spørsmål.

7. Service

Du finner svar på mange spørsmål og reservedeler på www.wifa.com/eway. Hvis du har et problem som du ikke kan løse selv, kan du kontakte butikken der du kjøpte sparkesykkelen for hjelp.

8. Justere bremseskiven



Hvis bremsen er for stram, løsner du skruene på bremsesadelen med sekskantnøkkelen og skyver bremsekabelen litt inn så den eksponerte delen blir kortere. Trekk til skruene på nytt. Hvis bremsen er for løs, løsner du skruene og skyver bremsekabelen litt ut så den eksponerte delen blir lengre. Trekk til skruene på nytt.

9. Justere styret

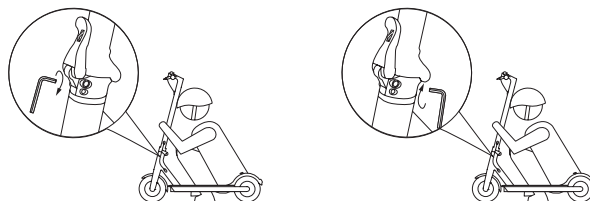

Hvis styret og styrestangen svaier under kjøring, trekker du til skruene på foldemekanismen med sekskantnøkkelen.



Dette merket betyr at produktet ikke må deponeres med vanlig husholdningsavfall i EØS-området. For å unngå skade på miljø og mennesker, er det viktig at dette produktet gjenvinnes. Lever det brukte produktet til en miljøstasjon eller ta kontakt med butikken hvor du kjøpte det. De kan ta seg av produktet for gjenvinning vederlagsfritt.



e-way

Wilfa AS

Nydalsveien 24, 0484 Oslo, Norge

Tlf.: +47 67 06 33 00

Nettsted: www.wilfa.no

E-post: support@wilfa.com

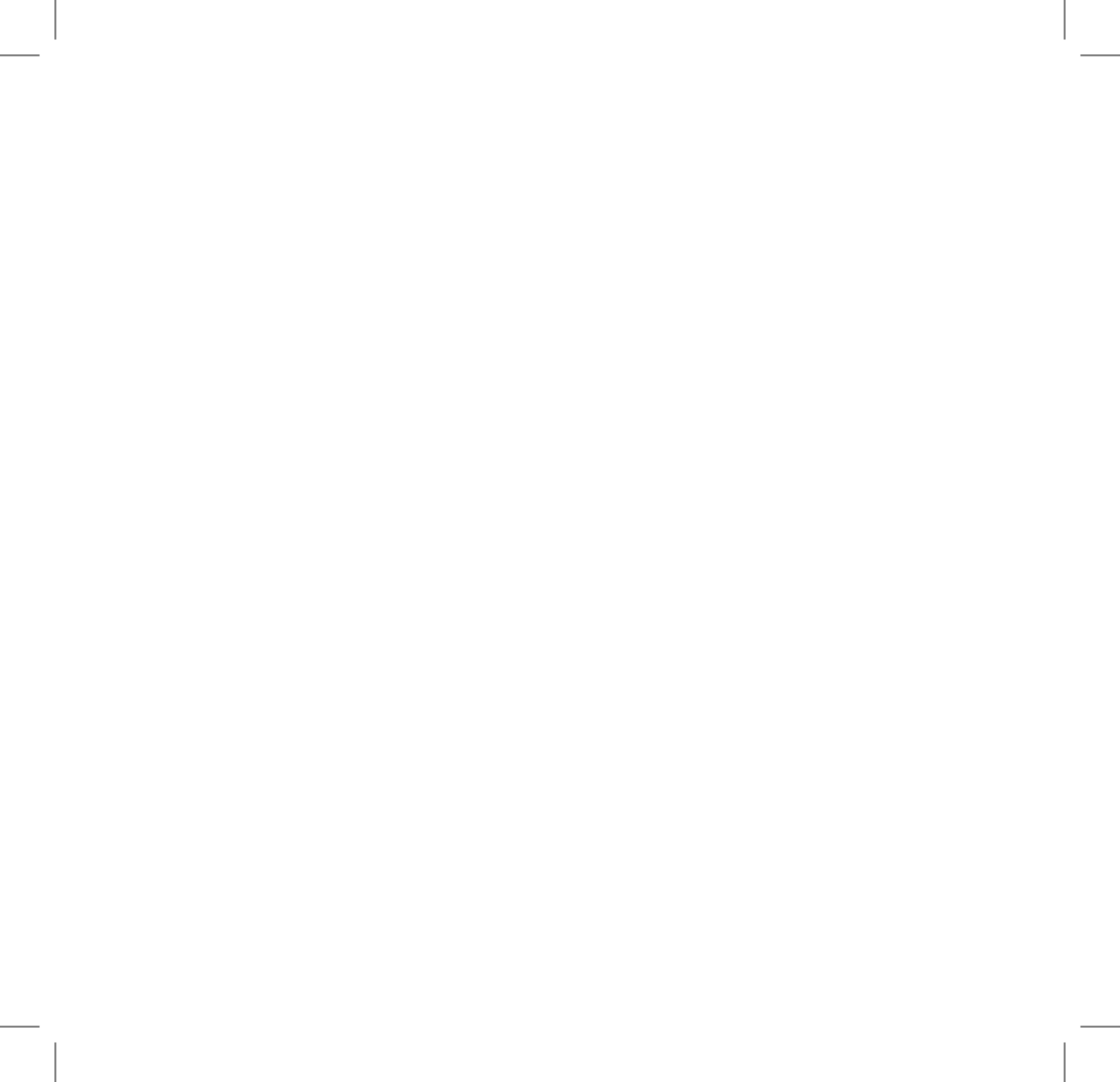

Samsvarserklæring

Fabrikant:

AS Wilfa
Nydalsveien 24, 0484 Oslo
Norge

Erklæring:

Vi, Wilfa A/S er ansvarlig for erklæring der vi erklærer at følgende produkter er i samsvar med:

EU direktiver:

EU direktiv 2014/35	Lavspenningsdirektivet.
EU direktiv 2014/30	Elektromagnetisk kompatibilitet.
EU direktiv 2014/53	Radiodirektivet.
EU direktiv 2006/42	Maskindirektivet.
EU direktiv 2015/863	RoHS
EU direktiv 1907/2009	REACH

Harmoniserte standarder:

EN 60335-1:2012+A11:2014+A13:2017+A1:2019+A14:2019+A2:2019
EN 62233:2008

EN 61000-3-2:2014
EN 61000-3-3:2013
EN 61000-6-3:2007/A1:2011/AC:2012
EN 62368-1:2014+A11:2017

ETSI EN 300 328 V2.2.2 (2019-07)



BEYOND EXPECTATIONS

EN 60204-1:2018
EN ISO 12100:2010; 2006/42/EC Annex I

RoHS Test rapport
REACH Test rapport

IP klasse: 56

Produkt type: Elektrisk sparkesykkel

Produkt identifisering: E-250MAX, E-350, E-500, E-600, E-600Max.
Produkt navn og på eske.

Signatur:

Navn:

Ketil Tangedal

Tittel

Teknisk Direktør

Dato/ måned/ år:

17 februar 2021

AS WILFA
Nydalsveien 24, 0484 OSLO
www.wilfa.com

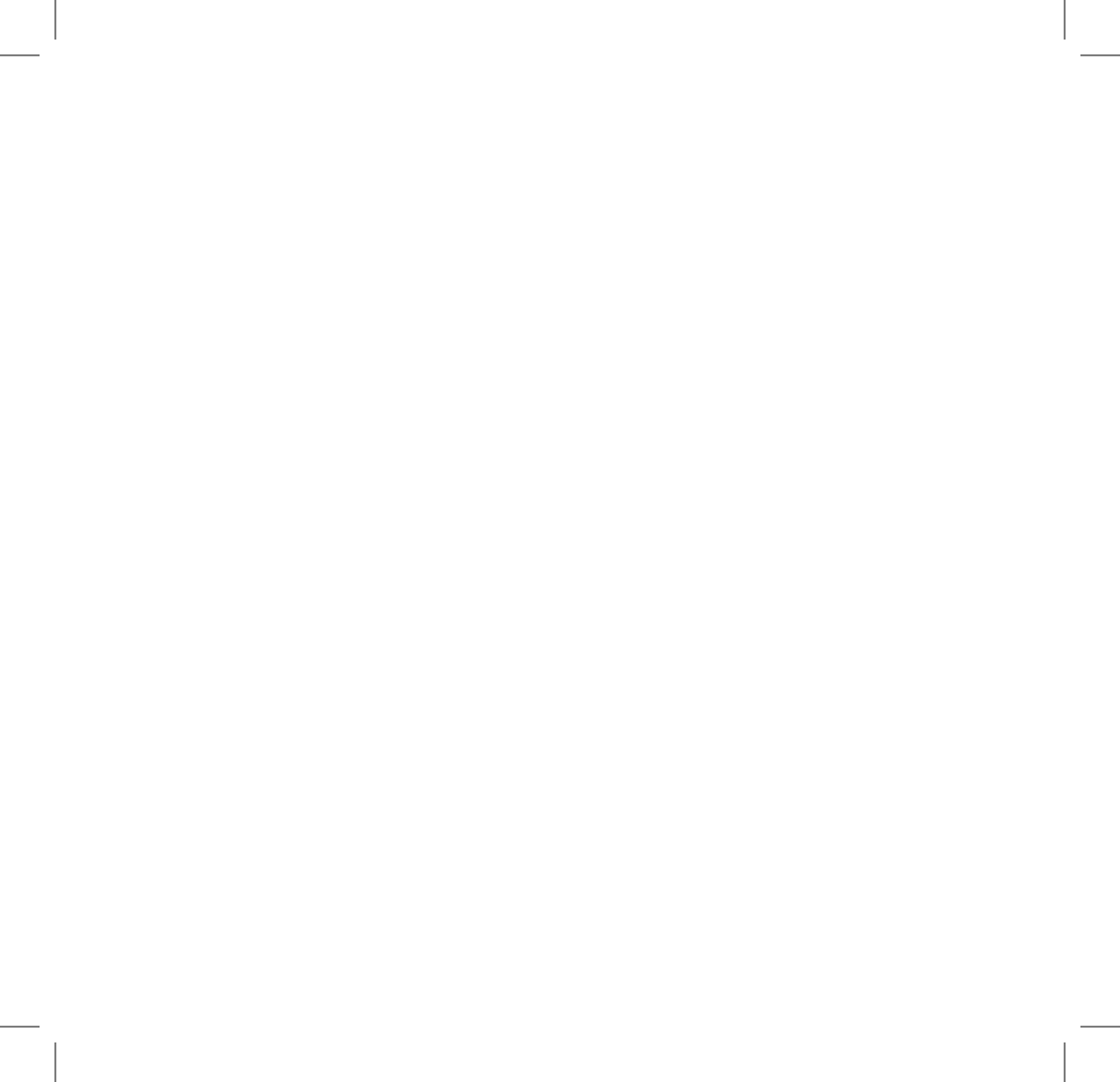



E-350 Bruks- anvisning

Den här bruksanvisningen
och mer information finns
på www.wilfa.se

Varning

Elscootern är en fritidsartikel avsedd att användas för persontransport. Övning krävs innan du bemästrar konsten att köra elscootern. Du ansvarar för eventuella personskador eller materialskador som orsakas på grund av användarens bristande erfarenhet eller underlåtelse att följa instruktionerna i denna bruksanvisning.

Observera att du kan minska risken genom att följa alla instruktioner och varningar i denna bruksanvisning men du kan inte eliminera alla risker helt.

Följ gällande trafiklagstiftning och lokala restriktioner när du åker in på allmän plats.

Använd alltid hjälm när du åker för att skydda huvudet och andra nödvändiga skydd, som armbågsskydd och knäskydd.

Sänk hastigheten när du kör över övergångsställen, genom folksamlingar, svänger, kör uppför eller nerför en backe, passerar en skola och annan plats där hög hastighet kan orsaka personskador.

Låt inte barn under 12 år använda elscootern i offentlig miljö. Elscooterförare som ej fyllt 18 år bör åka under uppsikt av en ansvarig vuxen person.

För att undvika risk för funktionsfel på elscootern samt att orsaka person- eller materialskador ska elscootern inte användas i farliga miljöer.

Använd inte andra laddare för att ladda elscootern, utan endast den laddare

som medföljde vid köpet av e-way.

Ladda inte elscootern om laddaren eller eluttaget är blött.

Montera inte isär elscootern och gör inga andra ändringar utan att först rådgöra med tillverkaren.

Låt inte någon annan åka på din elscooter om han eller hon inte först har läst och följer instruktionerna i den här bruksanvisningen noggrant.

Respektera fotgängares förtur vid övergångsställen. Undvik att skrämma fotgängare (framförallt inte barn) när du kör elscootern. När du kör om fotgängare bakifrån, använd ringklockan för att förvarna dem och sakta ner elscootern samtidigt som du kör om dem på vänster sida.

Kontrollera elscootern före varje användningstillfälle. Om du lägger märke till lösa delar, varning om låg batterinivå, platta däck, kraftigt slitage, konstiga ljud, felaktig funktion eller andra onormala förhållanden, sluta använda elscootern omedelbart och kontakta närmaste servicecenter.

Denna cykel har en motor på 350 watt. I vissa länder är det inte tillåtet att köra på allmänna vägar med mer än 250 watt motor. Då är det bara tillåtet att använda cykeln på en privat väg.

Denna apparat kan användas av barn från 8 år och uppåt och personer med nedsatt fysisk, sensorisk eller mental förmåga eller bristande erfarenhet och kunskap om de har fått tillsyn eller instruktioner om hur apparaten används på ett säkert sätt och förstår farorna inblandade.

Barn får inte leka med apparaten.

Rengöring och användarunderhåll får inte utföras av barn utan tillsyn.

Varning mot att använda icke-uppladdningsbara batterier:

Denna apparat innehåller batterier som endast kan bytas ut av skickliga personer.

Litium jon batteri;

Röd kabel på kontakten är positiv, svart kabel på kontakten är negativ

Metoden för att byta batterier: Demontera skruven på bottenplastskyddet och koppla bort kontakterna och byt sedan ut med ett nytt batteri.

Detaljer om säker kassering av använda batterier: Följ batteridirektivet 2006/66 / EC;

Kasta batteriet enligt batteridirektivet 2006/66 / EC

AS Wilfa är importör av denna produkt. Denna bruksanvisning är översatt från originalbruksanvisningen.

Den Engelska versionen är originalbruksanvisningen.

Innehåll

1. Enhet och tillbehör _____	01
2. Funktioner _____	05
3. Manöverpanel _____	05
4. Före användning – Montering och app _____	07
5. Batteri _____	18
6. Rengöring och underhåll _____	19
7. Eftermarknadsservice _____	21
8. Justering av scooters broms och styre _____	22

1. Enhet och tillbehör

E-Way E-350



Tillbehör



Skrudar



Insexnyckel



Laddningsadapter

1.2 Delar

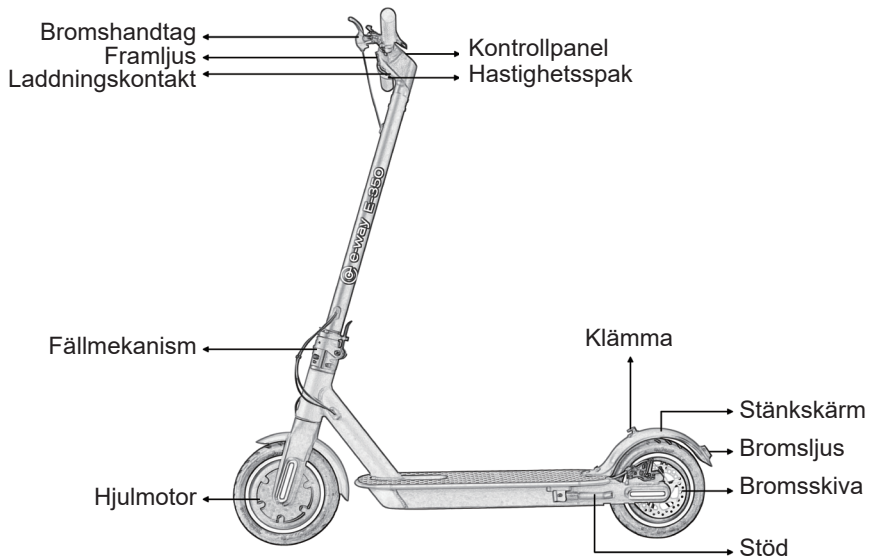

1.3 Specifikationer

Modellnummer	E-350
Storlek	Honeycomb-däck 8,5 tum
Topp hastighet	20 km/h
Räckvidd	Ca 30 km
Maximal lutningsvinkel	Ca 20°
Batterikapacitet:	36 V, 7,8 Ah
Driftsvillkor	-10 °C/+40 °C; 0–90 % luftfuktighet
Förvaringsförhållanden	-10 °C/+40 °C; 0–90 % luftfuktighet
Maxbelastning	125 kg
Laddare	Ineffekt: 100–240 V; Uteffekt: 42V/2A
Laddningstid	Ca 4 timmar
Motor	350 W
Port	Laddningsport *1
Framljus	4W
Bromsljus	LED
Användarens längd	120–200 cm

Parkeringsläge	Stöd
Farthållare	Appkontrollerad
Varningssignal	Mekanisk ringklocka
Gas	Gasknapp
Broms	EABS+ bromsskiva bak
Display	LED
Batteridisplay	5 staplar i monitorn
Mått (utfälld)	1080 * 430 * 1150 mm
Mått (hopfäld)	1080 * 430 * 480 mm
Nettovikt	12 kg
Packlista (antal)	Användarhandbok * 1, laddare * 1, skruvar * 4, insexnyckel * 1

2. Egenskaper

- Aluminiumlegering av god kvalitet.
- IP 56-klassificerad.
- Temperaturövervakning i realtid, skydd mot kortslutning/lågspänning/överspänning/djupurladdning.
- Digital hastighetsmätare, lättavläst hastighet.
- Batteridisplay med 5 staplar och realtidsvisning.
- 1–3 hastighetslägen, tryck på knappen för att växla.
- Multi-informationsdisplay.

3. Manöverpanel

- PÅ/AV Håll knappen intryckt i 3 sekunder. Alla ikoner lyser och anger hastighet och batteristatus.

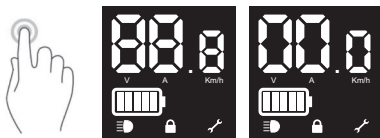

- Framljus PÅ/AV Tryck en gång på knappen när enheten är på (framljus PÅ: ☰●)

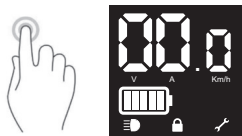

- Tryck på knappen två gånger för att ändra hastighetslägen från nivå 1–3, LED-display P1/P2/P3. Maxhastigheten ökar från P1 till P3.

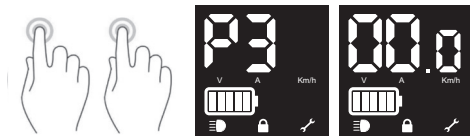

- Tryck på knappen tre gånger för att växla mellan visningen på hastighetsmätaren, mellan Km/h/spänning V/ström A.

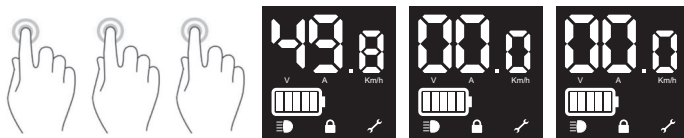

4. Före användning – Montering

Lyft upp och spärra styrstången på plats med spärrmekanismen. Kontrollera att kablarna mellan styret och styrstången är anslutna till varandra via snabbkopplingarna i plast. Om inte, ansluter du dem. Tryck varsamt ner överskjutande kabellängd i styrstångsröret. Se till att inga kablar kommer i kläm eller skadas. Fäst styret i styrstången.

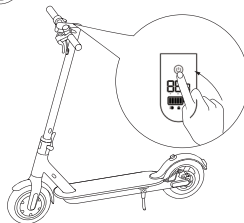
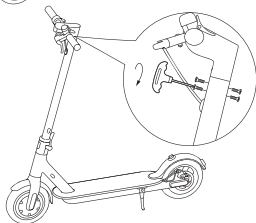
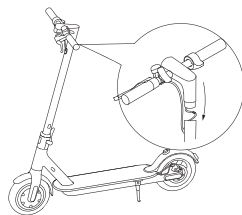
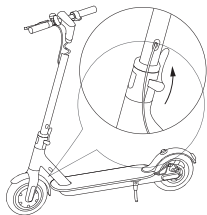

Skruva först fast skruvarna på båda sidor till hälften och dra sedan åt dem ordentligt.

Tryck på strömbrytaren för att se att allt fungerar.

Hopfällning och transport

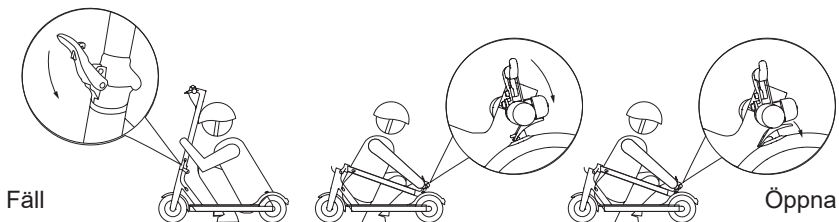

Se till att elscootern är avstängd. Fäll ihop elscootern genom att lossa fällmekanismen och fälla styrstangen så att den hakar fast i spännet på den bakre stänkskärmen. Fäll upp elscootern genom att trycka på ringklockans utlösare för att lossa styrstangen från spännet, rätta upp styret och spärra fällmekanismen.

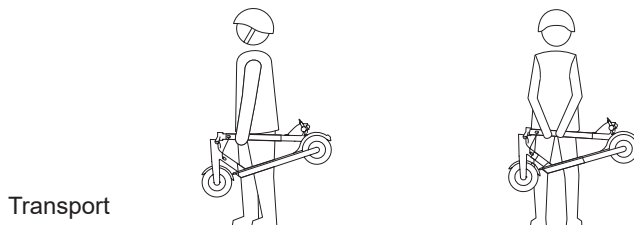

Bär elscootern genom att hålla i styrstangen med en eller två händer.

4.1 APP



Android



iOS



Kontrollera att Bluetooth är aktiverat på din smartphone. Öppna appen EWAY SCOOTER och klicka på din modell i listan över enheter för att ansluta. Appen EWAY SCOOTER hittar du i App Store eller Google Play Store alternativt genom att skanna aktuell QR-kod. Elscootern avger en ljudsignal när appen har anslutits. För mer information om funktionalitet, se www.wilfa.se/eway.

4.2 Före första åkturen

Steg 1: Kontrollera att inga skruvar är lösa på elscootern eller att något känns onormalt. Detta måste göras före varje användningstillfälle. Kontrollera att hjulen roterar lätt och att bromsarna fungerar som de ska. Justera bromsarna vid behov.

Steg 2: Använd skyddsutrustning.

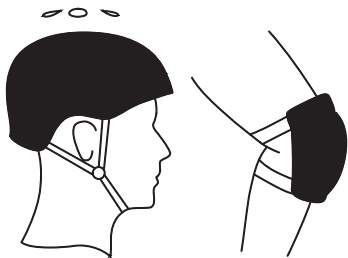

Steg 3: Tryck ifrån med ena benet för att röra dig framåt.



Steg 4: Gasa lätt och försök ställa båda benen på fotbrädan.

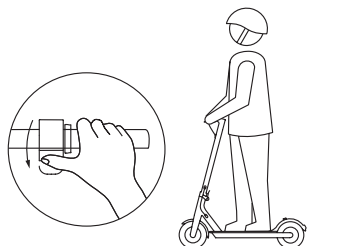

Steg 5: När du kör framåt, försök att släppa upp gasen och dra i bromsspaken.

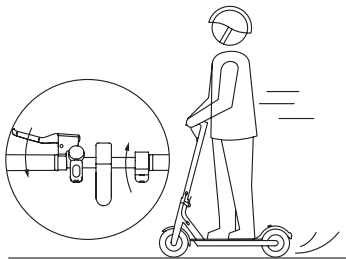

Steg 6: Testa framljuset. Detta gör du genom att trycka en gång på strömbrytaren när enheten är på.



4.3 Varningar

- Använd skyddsutrustning.

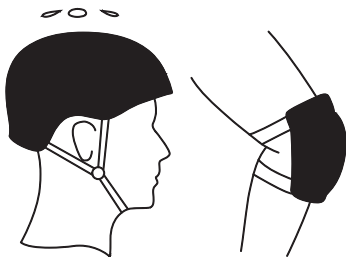

- Åk inte i regn eller vattenpölar. Om elscootern utsätts för mycket vatten kan den skadas.



- Elscootern tål en belastning på max 125 kg.

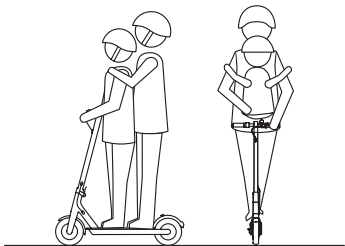

- Vid onormala eller speciella omständigheter – åk långsamt.

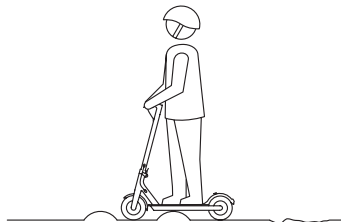

- Se till att stå med båda fötterna på fotbrädan när du kör elscootern för maximal stabilitet.



- Kliv inte på den bakre delen av stänkskärmen.



- Rör inte bromsskivan.

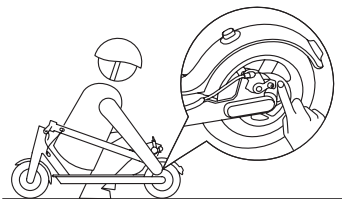

- Håll alltid händerna på styret när du kör elscootern.



- Kör inte uppför eller nedför trappor eller över hinder.

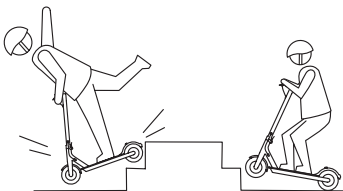

- Håll inte ett barn i famnen eller liknande när du kör på elscootern.

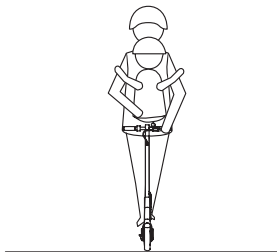

- Åk inte på bilvägar såvida inte det är tillåtet i ditt land.
- Gör inga tvära svängar.

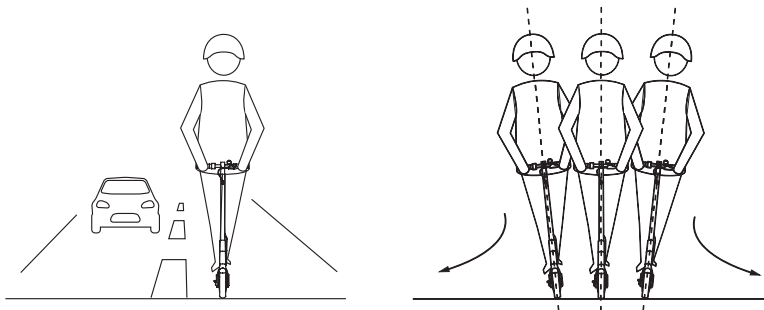

4.4 Uppgradering av firmware

Kontrollera Apple Store eller Google Play Store regelbundet med avseende på eventuella uppdateringar.

4.5 Farthållare

Elscootern är utrustad med farthållare. Om du håller samma hastighet i 3–5 sekunder hamnar elscootern i farthållarläge (med konstant hastighet på plan väg). Använd endast farthållaren på plan väg. Farthållaren avaktiveras genom att du trycker på bromsen. Den kan även justeras i appen.

4.6 Beskrivning av fel

Vissa av felen kan åtgärdas av användaren. Är du osäker på hur ett fel ska åtgärdas, bör du kontakta servicecentret.

Display	Beskrivning av felet	Åtgärder
E0	Kommunikationsfel	<ol style="list-style-type: none">1. Kontrollera att displayens styrkort är korrekt anslutet.2. Byt ut displayen.3. Byt ut styrkortet.
E1	Stött på stora hinder som elscootern inte kan ta sig över	<ol style="list-style-type: none">1. Släpp gasen och sluta bromsa.2. Starta om.3. Byt ut bromsspaken.4. Byt ut gasen.
E3	Onormal laddning	<ol style="list-style-type: none">1. Kontrollera om laddningskontakten i motorn sitter löst.2. Kontrollera om motorkabeln är skadad.3. Byt ut motorn.4. Byt ut styrkortet.
E4	Funktionsstörning i bromssystemet	<ol style="list-style-type: none">1. Släpp på bromsen.2. Starta om.3. Byt ut bromsspaken.
E5	Fel på gasreglage	<ol style="list-style-type: none">1. Gasa.2. Starta om.3. Byt ut gasen.

Display	Beskrivning av felet	Åtgärder
BL	Lågspänningslarm	<ol style="list-style-type: none">1. Sluta köra elscootern och ladda den.2. Starta om.3. Kontrollera om firmware har uppdaterats felaktigt.4. Byt ut styrkortet.
BH	Högspänningslarm	<ol style="list-style-type: none">1. Kontrollera att elscootern är fulladdad, kör på låg hastighet och undvik att bromsa plötsligt när den är fulladdad.2. Starta om.3. Kontrollera om firmware har uppdaterats felaktigt.4. Byt ut styrkortet.
BP	Överspänning, nödläge	<ol style="list-style-type: none">1. Kontrollera att elscootern är fulladdad, kör på låg hastighet och undvik att bromsa plötsligt när den är fulladdad.2. Starta om. Kontrollera om firmware har uppdaterats felaktigt.3. Byt ut styrkortet.

Display	Beskrivning av felet	Åtgärder
H1	Hög motortemperatur	<ol style="list-style-type: none">1. Sluta köra eller kör elscootern i låg fart, undvik uppförsbackar.2. Kontrollera om motorkabeln är skadad eller om motorkabelns temperatursignalkabel har kortslutits.3. Byt ut motorn.
H2	Hög temperatur styrkort	<ol style="list-style-type: none">1. Sluta köra eller kör elscootern i låg fart, undvik uppförsbackar.2. Kontrollera installationen av styrkortets kylare.3. Byt ut styrkort.
H3	Extremt hög temperatur styrkort	<ol style="list-style-type: none">1. Sluta köra eller kör elscootern i låg fart, undvik uppförsbackar.2. Kontrollera installationen av styrkortets kylare.3. Byt ut styrkortet.
LR	Överspänning	<ol style="list-style-type: none">1. Gasa.2. Starta om.3. Byt ut styrkortet.
S1	Kortslutning	<ol style="list-style-type: none">1. Koppla från motorn och starta om scootern. Om felet kvarstår måste du byta ut styrkortet och i sista hand, motorn.

Display	Beskrivning av felet	Åtgärder
S2	Fel på styrenheten	1. Starta om elscootern stillastående 2. Byt ut styrkortet.
SN	Serienummer saknas	1. Kontrollera att firmwareversionen är korrekt. 2. Återställ serienumret.

5. Batteri

5.1 Temperatureffekt på batteriet

Batterieffekten varierar beroende på temperatur, räckvidden per laddning varierar också något vid olika temperaturer, och följande tabell är endast avsedd som referens. Räckvidden beror också på terräng, förarens vikt och andra faktorer.

Temperatur (°C)	-20	-10	0	10	20	30	40	50
Räckvidd	40 %	60 %	80 %	90 %	95 %	100 %	105 %	110 %

5.2 Laddning

Elscootern har ett inbyggt litiumbatteri, inget extra batteri behövs. Ladda bara elscootern vid indikation på låg batterinivå.

Anslut stickkontakten till eluttaget efter att du har anslutit laddarkontakten.

Detta för att minimera eventuella risker och ge en säkrare laddning.

Det tar cirka 4 timmar för elscootern att bli fulladdad (100 % laddning).

När de röda lamporna blir gröna är laddningen klar. Om det inte brädskar bör du vänta tills elscootern är fulladdad och laddningen klar innan du drar ut kontakten.

6. Rengöring och underhåll

6.1 Rengöring

- Placera elscootern på en sval och ventilerad plats för att låta den svalna efter användning.
- Undvik höga temperaturer och fukt.
- Undvik att vatten tränger in i elscootern för att motverka risk för elstötar. Var extra försiktig så att inte vattendroppar från laddarkabeln når laddningsporten.

Vid rengöring

- Se till att elscootern är avstängd.
- Rengör elscootern endast en med mjuk trasa.
- Använd inte vatten vid rengöringen av elscootern och ställ den inte i vatten.

Vid förvaring av elscootern

- Ställ elscootern på en sval och ventilerad plats (temperatur -10~40 °C, relativ luftfuktighet 0~90 %).
- Placera inga föremål på elscootern.

6.2 Underhåll av batteri

Kontrollera batterispänningen i appen när elscootern är fulladdad. Normal spänning är 31 V~42 V. Om spänningen inte ligger inom detta intervall, kontakta servicecentret för batteriunderhåll.

Ladda elscootern minst en gång i månaden för att förlänga batteriets livslängd.

Demontera, montera eller byt inte batteriet på egen hand.

6.3 Vanligt underhåll

Montera inte ihop eller isär elscootern utan anvisningar från eller hjälp av auktoriserad fackman

Kontrollera att alla skruvar är ordentligt åtdragna, att hjulen roterar fritt, att bromsarna fungerar som de ska och att inga främmande föremål har fastnat någonstans. Kontrollera om det finns synliga tecken på slitage och kontakta oss om du är osäker på om du behöver byta delar eller har några frågor.

7. Eftermarknadsservice

Du hittar svar på många frågor samt reservdelar på www.wilfa.com/eway. Om du har problem som du inte kan lösa själv, kontakta butiken där du köpte elscootern för ytterligare hjälp.

8. Justera bromsskivan



Om bromsen sitter för hårt, använder du insexnyckeln för att lossa skruvarna på callipern och dra bromskabeln en aning bakåt för att korta ner den exponerade längden. Dra sedan åt skruvarna. Om bromsen sitter för löst, lossar du skruvarna och drar ut bromskabeln lite för att förlänga den exponerade längden. Dra sedan åt skruvarna.

9. Justera styret

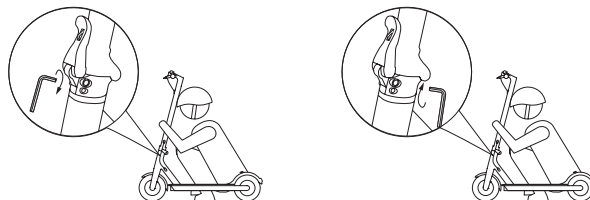

Om styret och styrstängan vajar under körning, använder du insexnyckeln för att dra åt skruvarna vid fällmekanismen.



Denna märkning anger att produkten inte får kastas med vanligt hushållsavfall inom EU. För att förhindra skador på miljö och människor ska produkten lämnas in och återvinnas enligt gällande bestämmelser.

■ Använd produkt kan lämnas på angivna återvinningsanläggningar eller lämnas till din lokala återförsäljare. De kan omhänderta produkten och återvinna den på miljömässigt sätt utan kostnad.



e-way

Wilfa AB

Traktorvägen 6B, 226 60 Lund, Sverige

Tel: +46 40-601 20 00

Webb: www.wilfa.com

E-post: support@wilfa.se

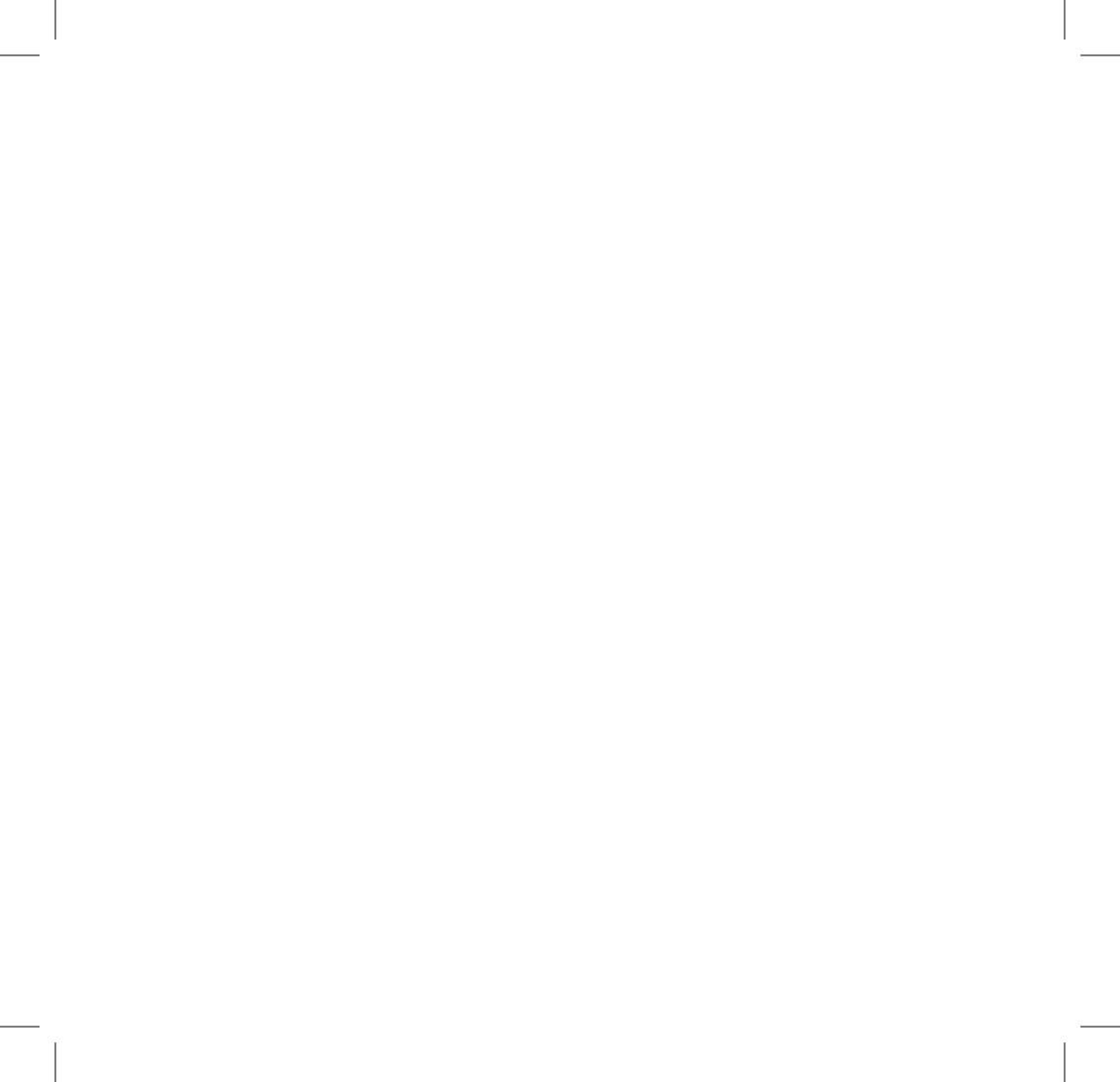

Försäkran om överensstämmelse

Tillverkare:

AS Wilfa
Nydalsveien 24, 0484 Oslo
Norge

Försäkran:

Vi, Wilfa A/S, ansvarar för följande försäkran om överensstämmelse där vi intygar att följande produkt (er) överensstämmer med:

EU-direktiv:

EU-direktiv 2014/35	Lågspänningsdirektivet.
EU-direktiv 2014/30	Elektromagnetisk kompatibilitet.
EU-direktiv 2014/53	Radiodirektivet
EU-direktiv 2006/42	Maskindirektivet
EU-direktiv 2015/863	RoHS
EU-direktiv 1907/2009	REACH

Harmoniserade standarder:

EN 60335-1:2012+A11:2014+A13:2017+A1:2019+A14:2019+A2:2019
EN 62233:2008

EN 61000-3-2:2014
EN 61000-3-3:2013
EN 61000-6-3:2007/A1:2011/AC:2012
EN 62368-1:2014+A11:2017

ETSI EN 300 328 V2.2.2 (2019-07)



BEYOND EXPECTATIONS

EN 60204-1:2018
EN ISO 12100:2010; 2006/42/EC Annex I

RoHS Testrapport
REACH Testrapport

IP-klass: 56

Produkttyp: Elscooter

Produktidentifikation: E-250MAX, E-350, E-500, E-600, E-600Max.
Produktnamn och på förpackningen

Behörig underskrift:

Namn: Ketil Tangedal

Titel Teknisk direktör

Datum/månad/år: 17 februari 2021

AS WILFA
Nydalssveien 24, 0484 OSLO
www.wilfa.com

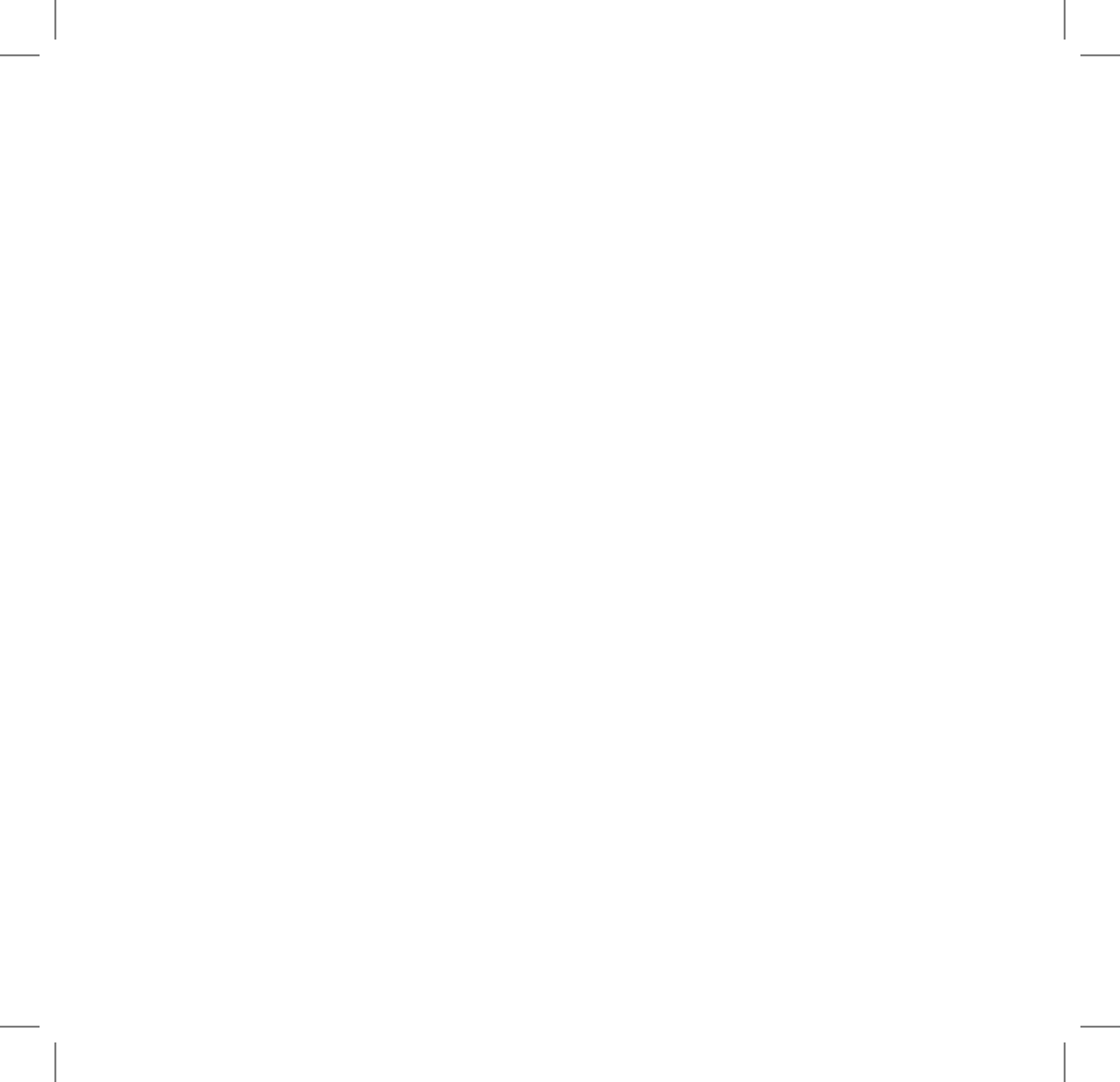



E-350

Bruger- vejledning

Denne brugervejledning
og flere oplysninger
findes på www.wilfa.dk

Forsigtig

Et elektrisk løbehjul er et fritidskøretøj. Det kræver øvelse at lære at køre på det. Du er ansvarlig for evt. personskade eller anden skade forårsaget af brugerens manglende erfaring og undladelse af at følge instruktionerne i denne vejledning.

Vær opmærksom på, at du kan reducere risikoen ved at følge alle instruktioner eller advarsler i denne vejledning, men du kan ikke fjerne alle risikofaktorer.

Følg den lokale færdselslov eller restriktioner, når du kører i offentlige områder.

Brug altid hjelm rigtigt, når du kører for at beskytte dit hoved, samt andet nødvendigt beskyttelsesudstyr som albuebeskyttere og knæbeskyttere.

Sæt farten ned, når du kører gennem kryds eller på tværs af en menneskemængde, drejer, kører op eller ned af en bakke, passerer en skole og andre steder, hvor høj hastighed kan være til fare for andre personer.

Lad ikke børn under 12 år bruge løbehjulet i offentlige områder. Brugere under 18 år skal være under opsyn af en voksen, når de bruger løbehjulet.

Brug ikke løbehjulet i farlige omgivelser for at undgå fejl på løbehjulet eller forårsage skade på personer eller genstande.

Brug ikke andre opladere til at oplade løbehjulet. Brug kun e-way oplader, der

følger med produktet.

Oplad ikke løbehjulet, hvis oplader eller stik er vådt.

Undgå at demontere løbehjulet eller foretage andre ændringer uden professionel vejledning fra producenten.

Lad ikke andre køre på dit løbehjul, medmindre han/hun har læst og følger instruktionerne i denne vejledning.

Respekter fodgængeres adgangsret. Forsøg at undgå at forskrække andre, når du kører, især børn. Når du møder fodgængere bagfra, skal du ringe med klokken for at advare dem og sætte farten ned, når du passerer dem fra venstre.

Kontroller løbehjulet, hver gang du bruger det. Hvis du bemærker løse dele, advarsler om lavt batteriniveau, slid, mærkelige lyde, fejlfunktioner eller andre unormale forhold, skal du straks holde op med at køre på løbehjulet og kontakte servicecenteret.

Dette apparat kan bruges af børn fra 8 år og derover og personer med nedsatte fysiske, sensoriske eller mentale evner eller manglende erfaring og viden hvis de har fået tilsyn eller instruktioner om brug af apparatet på en sikker måde og forstår farerne involveret.

Børn må ikke lege med apparatet.

Rengøring og brugervedligeholdelse må ikke foretages af børn uden opsyn.

Advarsel mod brug af ikke-genopladelige batterier;
Dette apparat indeholder batterier, der kun kan udskiftes af faglærte.
Lithium-ion-batteri;
Rødt kabel på stikket er positivt, sort kabel på stikket er negativt
Metoden til udskiftning af batterier: Demonter skruen på plastdækslet i
bunden, og tag stikkene ud, og udskift dem derefter med et nyt batteri.
Detaljer vedrørende sikker bortskaffelse af brugte batterier: Følg
batteridirektivet 2006/66 / EF;
Kassér batteriet i henhold til batteridirektivet 2006/66 / EF

AS Wilfa er importør af dette produkt. Denne manual er oversat fra den
originale manual.
Den Engelske version er den originale manual.

Indhold

1. Apparat og tilbehør _____	01
2. Funktioner _____	05
3. Kontrolpanel _____	05
4. Inden du kører – Samling og app _____	07
5. Batteri _____	18
6. Rengøring og vedligeholdelse _____	19
7. Service _____	21
8. Justering af løbehjulets bremse og styr _____	22

1. Enhed og tilbehør

E-Way E-350



Tilbehør



Skruer



Unbrakonøgle



Opladeradapter

1.2 Funktioner

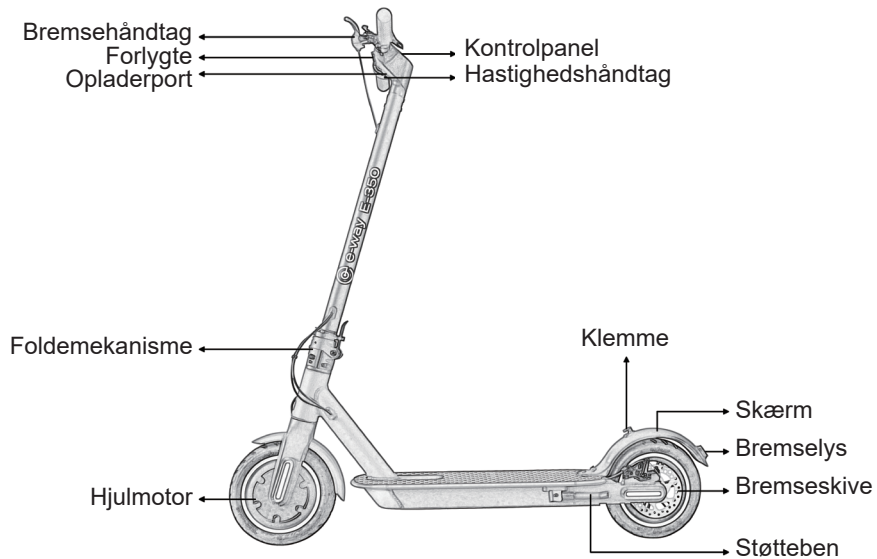

1.3 Specifikationer

Model nr.	E-350
Størrelse	8,5 tommer inner honeycomb hjul
Maks. hastighed	20 km/t
Afstand	Ca. 30 km
Maks hældning	Ca. 20°
Batterikapacitet	36V, 7.8Ah
Køreforhold	-10 °C/ +40 °C; 0-90% luftfugtighed
Opbevaring	-10 °C/ +40 °C; 0-90% luftfugtighed
Maks. last	125 kg
Oplader	Input: 100-240V; Output: 42V/2A
Opladningstid	Ca. 4 timer.
Motor	350W
Port	Opladerport *1
Forlygte	4W
Bremselys	LED
Brugerhøjde	120-200cm

Parkeringsindstilling	Støtteben
Fartpilot	App kontrolleret
Advarselssignal	Mekanisk klokke
Speeder	Gasknap
Bremse	EABS+baghjul skivebremse
Display	LED
Batteridisplay	5 bar i monitor
Mål (udklappet)	1080*430*1150mm
Mål (sammenklappet)	1080*430*480mm
Nettovægt	12kg
Pakkeliste (stk.)	Brugervejledning*1, Oplader*1, Skruer *4, Unbrakonøgle*1

2. Funktioner

- God aluminiumslegering.
- IP 56 adgangsbeskyttelse.
- Temperaturovervågning i realtid, kortslutning/lav spænding/overstrøm/overopladningsbeskyttelse.
- Digitalt speedometerdisplay, let at aflæse hastighed.
- 5 bar batteridisplay i realtid.
- 1~3 hastighedsgear, tryk på knappen for at tænde.
- Multiinformativt display.

3. Kontrolpanel

- Power ON/OFF: Tryk på knappen i 3 sekunder, og alle ikoner lyser og viser hastighed og batteristatus.

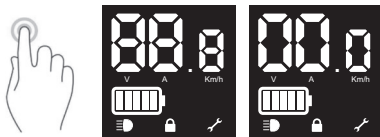

- Forlygte ON/OFF: Tryk på knappen en gang, når enheden er tændt (forlygte ON: ☰●)

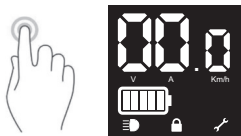

- Tryk på knappen to gange for at skifte hastighed fra 1 til 3 niveauer, LED display P1/P2/P3. Maks. hastighed stiger fra P1 til P3.

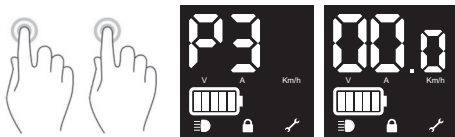

- Tryk på knappen tre gange for at få displayet til at skifte til at vise speedometer km/t/spænding V/nuværende A.

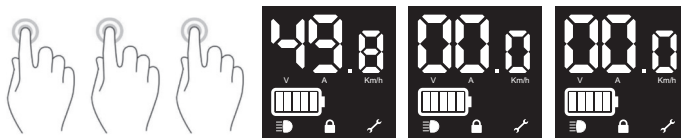

4. Inden du kører – samling

Løft styrstangen op, og lås den med låsemekanismen. Kontroller at kablerne mellem styr og styrstang er forbundet med hinanden med hurtigforbindelserne i plastik. Forbind dem, hvis det ikke er tilfældet. Skub forsigtigt den overskydende ledning ind i styrstangen. Kontroller at ledningerne ikke bliver klemt eller beskadiget. Monter styret på styrstangen.

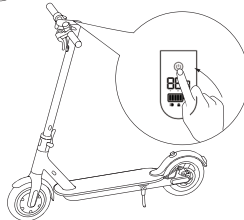
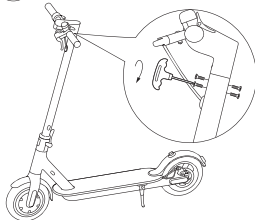
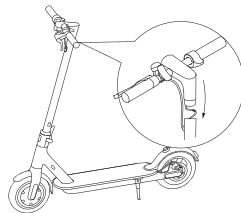
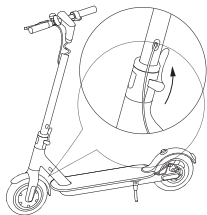

Indsæt skruerne på begge sider halvt, og stram dem derefter godt.

Tryk på powerknappen for at se, at alt fungerer.

Sammenklapning og transport

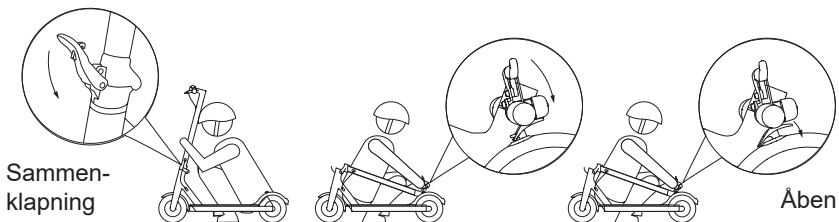

Løbehjulet skal være slukket. Når du vil klappe det sammen, skal du åbne spændet, vippe styrstangen ned og låse den fast på bageste skærm. Åbn ved at trykke på udløseren af låsen, ret styrstangen op, og låse spændet.

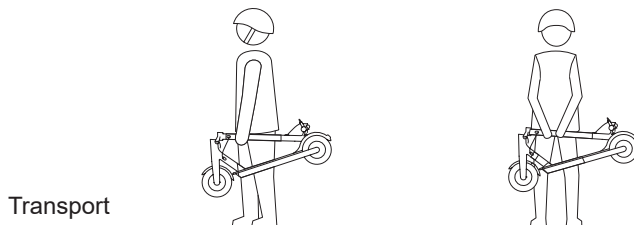

Hold i styrstangen med enten én eller begge hænder, når du vil bære løbehjulet.

4.1 APP



Android



iOS



Bluetooth skal være aktiveret på din telefon. Åben Eway scooter app, klik på den rigtige model i enhedslisten for at oprette forbindelse. Du kan finde appen under EWAY SCOOTER navn i App store eller Google shop eller ved at scanne QR-koden. Løbehjulet bipper, når appen er forbundet til dit løbehjul. Se flere oplysninger om funktion på www.wilfa.com/eway.

4.2 Inden du kører første gang

Trin 1: Kontroller at løbehjulet ikke har nogen løse skruer, eller noget føles forkert. Det bør gøres, hver gang du ønsker at køre på løbehjulet. Kontroller at hjulene drejer let, og at bremsen virker. Juster om nødvendigt bremserne.

Trin 2: Brug beskyttelsesudstyr.

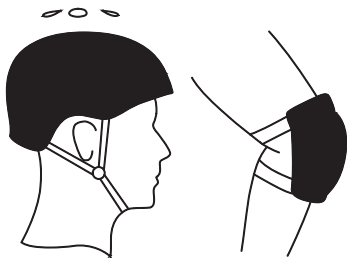

Trin 3: Skub med et ben for at komme frem.



Trin 4: Berør gashåndtaget let, og forsøg at sætte begge ben på fodstøtten.

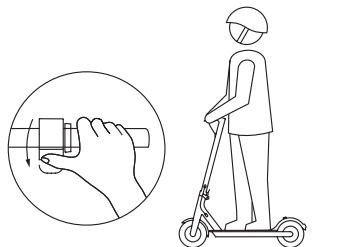

Trin 5: Under kørsel skal du forsøge at slippe gashåndtaget og trække i bremsehåndtaget.

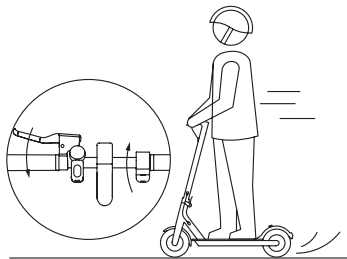

Trin 6: Prøv at bruge forlygten. Det gør du ved at trykke på powerknappen en gang, mens enheden er tændt.



4.3 Advarsler

- Brug beskyttelsesudstyr.

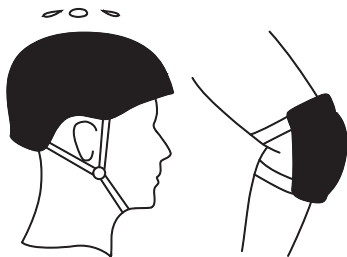

- Kør ikke i regnvej eller gennem vandpytter. Overdreven udsættelse for vand kan beskadige løbehjulet.



- Undgå belastning over 125 kg.

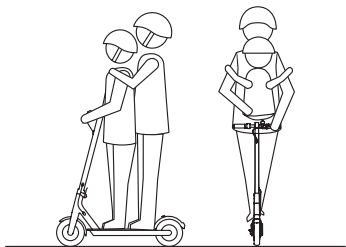

- Kør langsomt i særlige tilfælde.



- Hold begge fødder på fodstøtten, når du kører for maksimal stabilitet.



- Træd ikke på bagsiden af skærmen.



- Rør ikke ved skivebremsen.

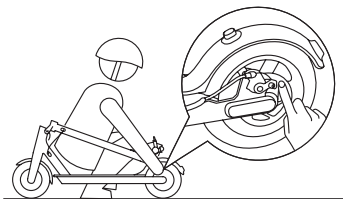

- Slip ikke styret, når du kører.



- Kør ikke op eller ned ad trapper eller over forhindringer.

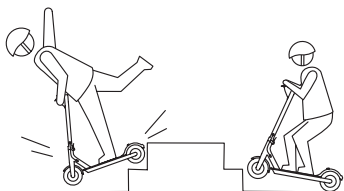

- Hold ikke et barn, mens du kører.

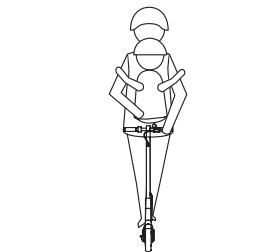

- Kør ikke på gader eller veje, medmindre det er tilladt i dit land.

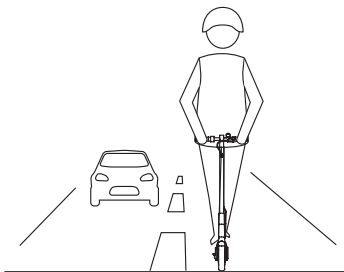

- Tag ikke skarpe sving.

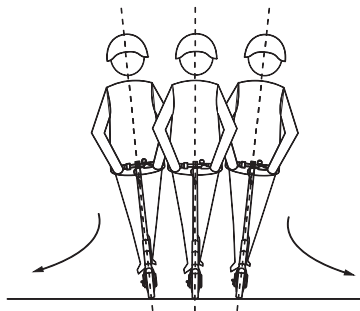

4.4 Firmware opgradering

Tjek regelmæssigt for opdateringer i Apple store eller Google play.

4.5 Fartpilot

Løbehjulet har fartpilot. Hvis du holder samme hastighed i 3~5 sekunder vil løbehjulet aktivere fartpiloten (køre ved en konstant hastighed på flad vej) Brug kun fartpiloten på flad vej. Fartpiloten deaktiveres ved at trykke på bremsen. Den kan også justeres i appen.

4.6 Fejlbeskrivelse

Nogle af fejlene kan udbedres af brugeren. Kontakt servicecenteret, hvis du er usikker på, hvordan du skal gøre det.

Display	Beskrivelse af fejl	Løsninger
E0	Forkert kommunikation	<ol style="list-style-type: none">1. Kontroller om displayets kontrolpanel er tilsluttet korrekt,2. Udskift displayet.3. Udskift kontrolpanelet.
E1	Stødt på forhindringer som løbehjulet ikke kan komme over	<ol style="list-style-type: none">1. Slip gashåndtaget og stop bremsen.2. Genstart.3. Udskift bremsehåndtaget.4. Udskift gashåndtaget.
E3	Hall er unormal	<ol style="list-style-type: none">1. Kontroller om hall-ledningens stik på motoren er løs.2. Kontroller, om motorledningen er beskadiget.3. Udskift motoren.4. Udskift kontrolpanelet.
E4	Bremsesystem fejl	<ol style="list-style-type: none">1. Udløs bremsen.2. Genstart.3. Udskift bremsehåndtaget.
E5	Gashåndtag fejl	<ol style="list-style-type: none">1. Udløs gashåndtaget.2. Genstart.3. Udskift gashåndtaget.

Display	Beskrivelse af fejl	Løsninger
BL	Alarm for lav spænding	<ol style="list-style-type: none"> 1. Stop med at køre, og oplad løbehjulet. 2. Genstart. 3. Kontroller om firmware er opgraderet forkert. 4. Udskift kontrolpanelet.
BH	Alarm for høj spænding	<ol style="list-style-type: none"> 1. Kontroller om løbehjulet har været fuldt opladet, kør på løbehjulet med lav hastighed, undgå hurtige opbremsninger, når løbehjulet er fuldt opladet. 2. Genstart. 3. Kontroller om firmware er opgraderet forkert. 4. Udskift kontrolpanelet.
BP	Overspænding, nødsituation	<ol style="list-style-type: none"> 1. Kontroller om løbehjulet har været fuldt opladet, kør på løbehjulet med lav hastighed, undgå hurtige opbremsninger, når løbehjulet er fuldt opladet. 2. Genstart. Kontroller om firmware er opgraderet forkert. 3. Udskift kontrolpanelet.

Display	Beskrivelse af fejl	Løsninger
H1	Motor høj temperatur	<ol style="list-style-type: none"> 1. Stop med at køre eller køр med lav hastighed, undgå stigninger. 2. Kontroller om motorkablet er beskadiget, og om temperatursignalkablet på motorkablet er kortslettet med jorden. 3. Udskift motoren.
H2	Kontrolpanel høj temperatur	<ol style="list-style-type: none"> 1. Stop med at køre eller køр med lav hastighed, undgå stigninger. 2. Kontroller installationen af kontrolpanelets køler. 3. Udskift kontrolpanelet.
H3	Kontrolpanel meget høj temperatur	<ol style="list-style-type: none"> 1. Stop med at køre eller køр med lav hastighed, undgå stigninger. 2. Kontroller installationen af kontrolpanelets køler. 3. Udskift kontrolpanelet.
LR	Overstrøm	<ol style="list-style-type: none"> 1. Udløs gashåndtaget. 2. Genstart. 3. Udskift kontrolpanelet.
S1	Kortslutning	<ol style="list-style-type: none"> 1. Afbryd motoren og genstart løbehjulet. Hvis alarmer ikke forsvinder udskift kontrolpanelet, ellers, alt klar, udskift motoren.

Display	Beskrivelse af fejl	Løsninger
S2	Manglende fase, mos-rør kørefejl	1. Genstart og tænd løbehjulet stillestående. 2. Udskift kontrolpanelet.
SN	Manglende serie-nummer	1. Kontroller om firmware versionen er korrekt. 2. Genstart serienummer.

5. Batteri

5.1 Temperatureffekt på batteriet

Batteristrømmen varierer med temperatur, afstand pr. opladning vil være lidt forskellig ved forskellige temperaturer, og følgende tabel er kun til referencebrug. Afstanden vil også afhænge af terræn, brugerens vægt og andre faktorer.

Temperatur (°C)	-20	-10	0	10	20	30	40	50
Køreafstand	40 %	60 %	80 %	90 %	95 %	100 %	105 %	110 %

5.2 Opladning

Apparatet har et indbygget lithium-batteri, der kræves ikke installation af ekstra batteri, kun opladning af apparatet når det indikerer lavt batteriniveau. Tilslut strømkilde, efter opladerstikket er sat i, det modvirker potentiel risiko og sikrer en sikker opladning.

Det tager ca. 4 timer at oplade til 100 %, når det røde lys skifter til grønt, er opladningen afsluttet. Hvis der ikke er et uopsætteligt behov, bør du vente på at opladningen er færdig, inden du tager stikket ud.

6. Rengøring og vedligeholdelse

6.1 Rengøring

- Anbring løbehjulet et køligt og godt ventileret sted for at afgive varmen.
- Undgå høj temperatur og fugt.
- Undgå at der kommer vand ind i løbehjulet for at modvirke stød, især vanddråber fra opladerkablet til opladerporten.

Ved rengøring

- Løbehjulet skal være slukket.
- Brug en blød klud til rengøring af løbehjulet.
- Brug ikke vand til at vaske løbehjulet, og sæt det ikke i vand.

Opbevaring af løbehjulet

- Anbring løbehjulet et køligt og godt ventileret sted (temperatur -10~40 °C, relativ luftfugtighed 0~90 %).
- Placer ikke genstande på løbehjulet.

6.2 Vedligeholdelse af batteri

Kontroller spændingen på batteriet i appen, når løbehjulet er fuldt opladet. Normal spænding er 31V~42V. Kontakt servicecenter for vedligeholdelse af batteriet, hvis spændingen ikke ligger inden for dette område.

Oplad løbehjulet mindst en gang om måneden for at forlænge batteriets levetid.

Undgå at demontere, montere eller ændre batteriet selv.

6.3 Regelmæssig vedligeholdelse

Undgå at demontere eller montere løbehjulet uden vejledning eller hjælp fra professionelt vedligeholdelsespersonale.

Kontroller at alle skruer er fastgjort, at hjulene drejer frit, bremserne virker rigtigt, og at ingen fremmedlegemer sidder fast. Kig efter synlige tegn på slid, og kontakt os, hvis du er i tvivl, om du skal udskifte dele, eller hvis du har spørgsmål.

7. Service

Du kan finde svar på mange spørgsmål samt reservedele på www.wilfa.com/away. Kontakt den butik, hvor du købte løbehjulet for yderligere hjælp, hvis du har et problem, som du ikke selv kan løse.

8. Justering af skivebremsen



Hvis bremsen er for stram, kan du bruge unbrakonøglen til at løsne skruerne på bremsekaliberen og skubbe bremsekablet lidt tilbage for at forkorte den blottede længde og derefter stramme skruerne. Hvis bremsen er for løs, løsnes skruerne og bremsekablet trækkes lidt ud for at forlænge den blottede længde, og derefter stramme skruerne.

9. Justering af styret

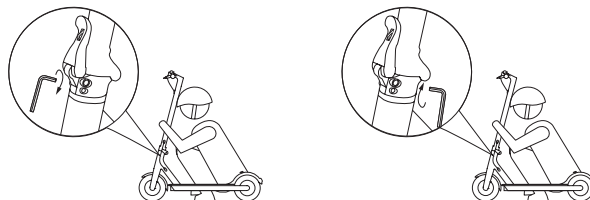

Hvis styret og styrstangen vipper under kørsel, bruger du unbrakonøglen til at stramme skruerne i spændet.



Denne mærkning viser, at produktet ikke må bortskaffes sammen med andet husholdningsaffald i hele EU. For at forebygge mulige skader på miljøet eller menneskers sundhed fra ukontrolleret bortskaffelse af affald skal produktet genbruges ansvarligt for at fremme bæredygtig genbrug af materielle ressourcer. For at returnere din brugte enhed skal du anvende retur- og indsamlingssystemet eller kontakte den detailhandel, hvor du har købt produktet. De kan tage imod produktet og sikre miljømæssigt ansvarlig genbrug gratis.



Wilfa AS

Nydalsveien 24, N-0484 Oslo, Norge

Tlf.: +47 67 06 33 00

Website: www.wilfa.com

E-mail: support@wilfa.com

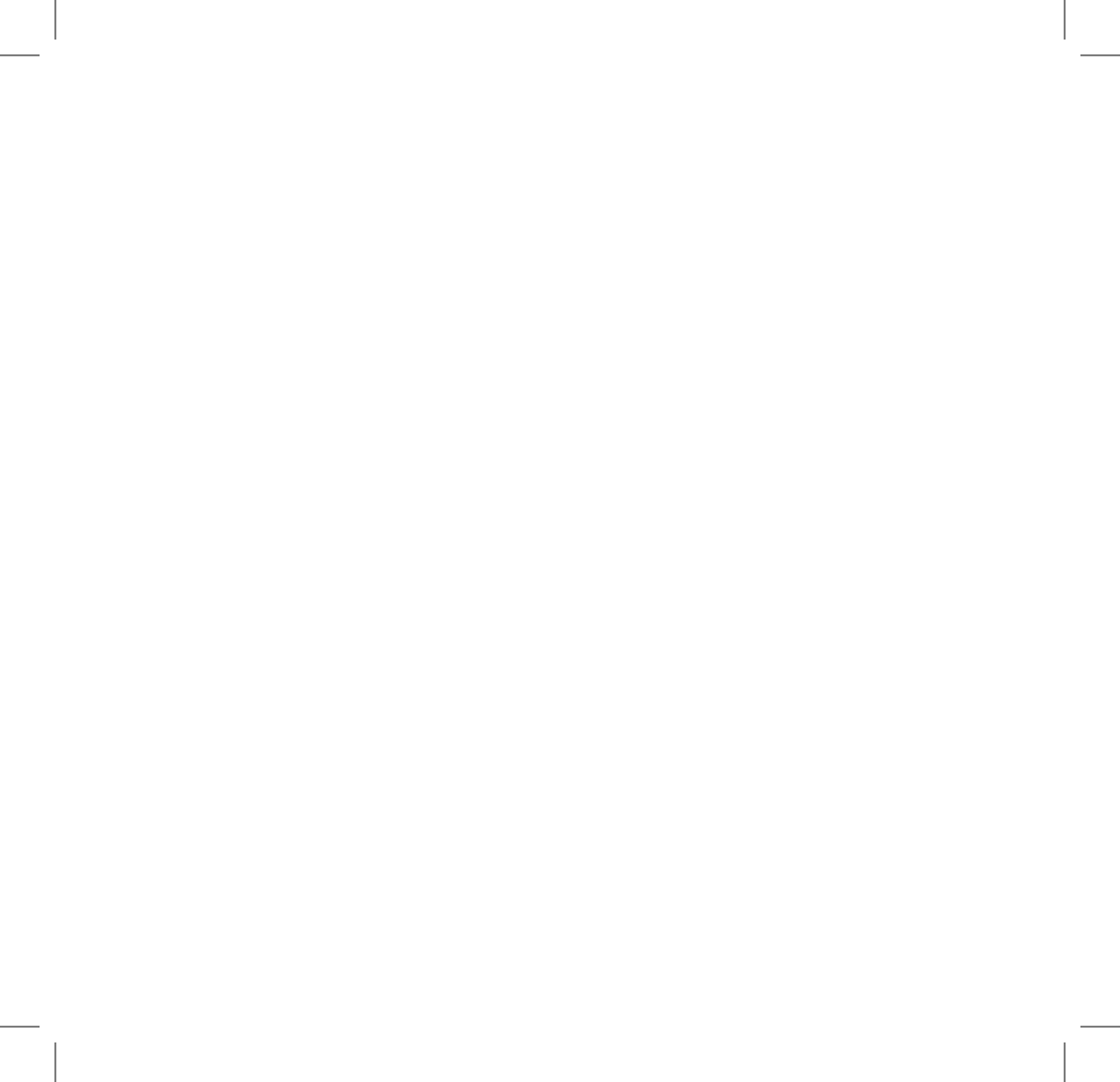

Overensstemmelseserklæring

Producent:

AS Wilfa
Nydalsveien 24, N-0484 Oslo
Norge

Erklæringstekst:

Vi, Wilfa A/S er ansvarlige for følgende overensstemmelseserklæring, hvor vi hermed erklærer, at følgende produkt(er) er i overensstemmelse med:

EU-direktivene:

EU-direktiv 2014/35	Lavspændingsdirektivet.
EU-direktiv 2014/30	Elektromagnetisk kompatibilitet.
EU-direktiv 2014/53	Radiodirektivet
EU-direktiv 2006/42	Maskindirektiv
EU-direktiv 2015/863	RoHS
EU-direktiv 1907/2009	REACH

Harmoniserede standarder:

EN 60335-1:2012+A11:2014+A13:2017+A1:2019+A14:2019+A2:2019
EN 62233:2008

EN 61000-3-2:2014
EN 61000-3-3:2013
EN 61000-6-3:2007/A1:2011/AC:2012
EN 62368-1:2014+A11:2017
ETSI EN 300 328 V2.2.2 (2019-07)



BEYOND EXPECTATIONS

EN 60204-1:2018
EN ISO 12100:2010; 2006/42/EC Annex I

RoHS-testrapport
REACH-testrapport

IP-klasse: 56

Produkttype: Elektrisk løbehjul

Produktidentifikasjon: E-250MAX, E-350, E-500, E-600, E-600Max.
Produktnavn og på emballage.

Autorisert underskrift:

Navn: Mr. Ketil Tangedal

Titel Teknisk direktør

Dag/måned/år: 17. februar 2021

AS WILFA
Nydalsveien 24, 0484 OSLO
www.wilfa.com

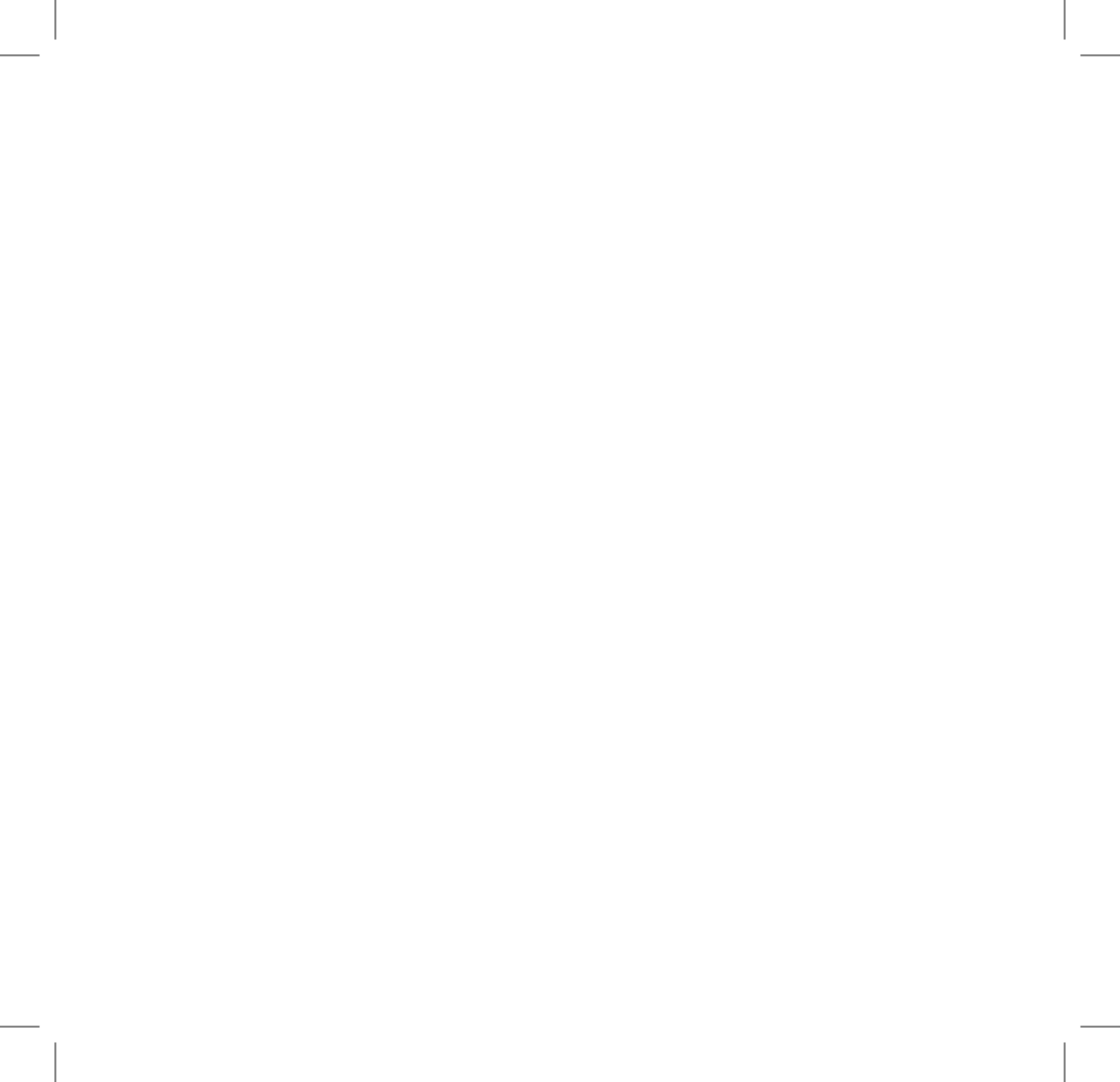



E-350

Käyttöohje

Tämä käyttöohje ja
lisätietoja on saatavilla
osoitteesta www.wilfa.fi

Huomautuksia

Sähköpotkulauta on henkilökohtainen vapaa-ajan kulkuväline. Sähköpotkulaudalla ajamaan oppiminen edellyttää harjoittelua. Olet vastuussa mistä tahansa vammoista tai vahingoista, jotka aiheutuvat ajajan kokemattomuudesta tai tämän käyttöohjeen noudattamatta jättämisestä.

Riskiä voi pienentää noudattamalla kaikkia tämän käyttöohjeen ohjeita ja varoituksia, mutta kaikkia riskejä ei kuitenkaan voi poistaa.

Noudata paikallisia liikennesääntöjä ja -rajoituksia, kun ajat julkisilla paikoilla.

Käytä ajaessasi aina kypärää pääsi suojaamiseksi sekä muita tarvittavia suojavarusteita, kuten kyynärsuojia ja polvisuojuksia.

Hidasta ajonopeutta ylittäessäsi risteystä, ajaessasi väkijoukon ohi, kääntyessäsi, noustiessasi tai laskiessasi mäkeä sekä kulkiessasi koulun tai jonkin muun paikan ohitse, jossa suuri nopeus voi olla vaaraksi ihmisille.

Alle 12-vuotiaat lapset eivät saa käyttää potkulautaa julkisella paikalla. Alle 18-vuotiaiden tulee käyttää potkulautaa aikuisen valvonnassa.

Älä käytä potkulautaa vaarallisissa ympäristöissä, sillä se voi aiheuttaa toimintahäiriöitä tai henkilö- tai omaisuusvahinkoja.

Älä lataa sähköpotkulautaa muilla latureilla, käytä vain E-Way-potkulaudan mukana toimitettua laturia.

Älä lataa sähköpotkulautaa, jos laturi tai pistorasia on märkä.

Älä pura potkulautaa tai tee siihen muita muutoksia ilman valmistajan lupaa tai asiantuntevaa ohjeistusta.

Älä anna toisten henkilöiden ajaa sähköpotkulaudalla, jos kyseinen henkilö ei ole lukenut tätä käyttöohjetta huolellisesti eikä noudata käyttöohjeen ohjeita.

Kunnioita jalankulkijoiden oikeuksia. Älä säikäytä heitä ajaessasi, etenkin lapsia. Jos ajat jalankulkijoiden takana, ilmoita tulostasi soittamalla kelloa. Hidasta nopeutta ohituksen ajaksi ja ohita vasemmalta.

Tarkista potkulauta ennen jokaista käyttökertaa. Jos huomaat löystyneitä osia, akun tyhjenemisestä ilmoittavia hälytyksiä, suurta kulumista, outoja ääniä, vikatoimintoja tai muita epänormaaleja asioita, lopeta ajaminen ja ota yhteyttä huoltokeskukseen.

Tätä laitetta voivat käyttää yli 8-vuotiaat lapset ja henkilöt, joiden fyysiset, sensoriset tai henkiset kyvyt ovat heikentyneet tai joilla ei ole kokemusta tai tietoa laitteen käytöstä, jos heitä valvotaan tai heitä on opastettu laitteen turvalliseen käyttöön ja he ymmärtävät vaarat, joita laitteen käyttämiseen liittyy.

Lapset eivät saa leikkiä laitteella. Lapset eivät saa puhdistaa ja huoltaa laitetta ilman valvontaa.

Varoitus kertakäyttöisten paristojen tai akkujen käytöstä;

Tämä laite sisältää akun, jonka vain ammattitaitoiset henkilöt voivat vaihtaa.

Litiumioniakku;

Punainen kaapeli pistokkeessa on positiivinen, musta kaapeli pistokkeessa on negatiivinen;

Akun vaihto: Irrota muovisen pohjakannen ruuvi, irrota liittimet ja vaihda sitten uusi akku.

Tietoja käytettyjen paristojen ja akkujen turvallisesta hävittämisestä: Noudata akkudirektiiviä 2006/66 / EY;

Hävitä akku akkudirektiivin 2006/66 / EY mukaisesti

AS Wilfa on tämän tuotteen maahantuoja. Tämä käyttöohje on käännetty versio alkuperäisestä käyttöohjeesta.

Englanninkielinen versio on alkuperäinen käyttöopas.

Sisältö

1. Sähköpotkulauta ja lisävarusteet _____	01
2. Ominaisuudet _____	05
3. Hallintapaneeli _____	05
4. Ennen käyttöä – Kokoaminen ja sovellus _____	07
5. Akku _____	18
6. Puhdistus ja kunnossapito _____	19
7. Huoltopalvelut _____	21
8. Potkulaudan jarrun ja ohjaustangon säätäminen _____	22

1. Sähköpotkulauta ja lisävarusteet

E-Way E-350



Lisävarusteet



Ruuvit



Kuusiokoloavain



Latausadapteri

1.2 Toiminnot

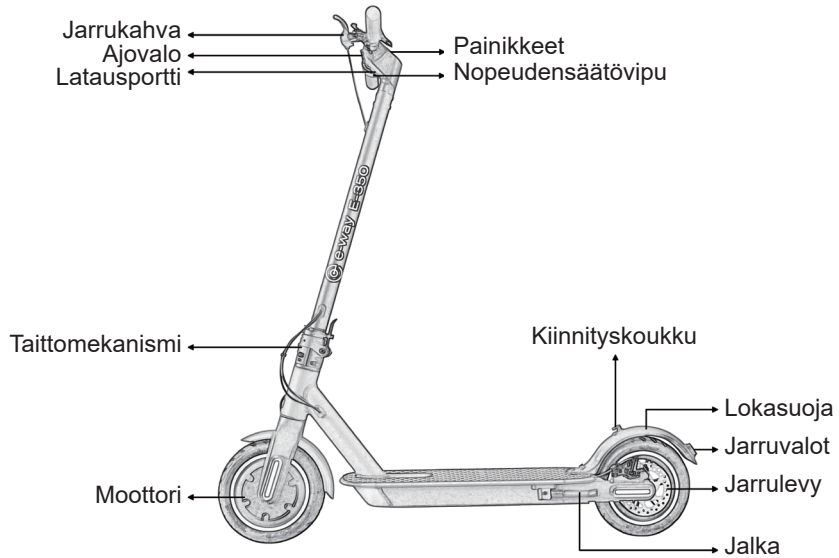

1.3 Tekniset tiedot

Mallinro	E-350
Koko	8,5 tuuman Honeycomb-kennorengas
Huippunopeus	20 km/h
Ajomatka	Noin 30 km
Suurin kaltevuuskulma	Noin 20°
Akun kapasiteetti	36 V, 7,8 Ah
Käyttöolosuhteet	-10 °C/ +40 °C; kosteus 0–90 %
Varastointiolosuhteet	-10 °C/ +40 °C; ilman kosteus 0–90 %
Enimmäiskuorma	125 kg
Laturi	Tulo: 100–240 V; Lähtö: 42 V/2 A
Latausaika	Noin 4 tuntia.
Moottori	350 W
Portti	Latausportti *1
Ajovalo	4 W
Jarruvalo	LED
Käyttäjän pituus	120–200 cm

Pysäköintitila	Jalkatuki
Vakionopeussäädin	Ohjausjärjestelmä
Varoitussignaali	Mekaaninen soittokello
Nopeudensäätövipu	Nopeudensäätövipu
Jarru	EABS+takalevyjarru
Näyttö	LED
Akkutason ilmaisin	Viisi palkkia näytössä
Mitat (avattuna)	1080 x 430 x 1150 mm
Mitat (taitettuna)	1080 x 430 x 480 mm
Nettopaino	12 kg
Pakkausluettelo (kpl)	Käyttöopas x 1, laturi x 1, ruuvit x 4, kuusiokoloavain x 1

2. Ominaisuudet

- Ensiluokkainen ilmailualalla käytetty alumiiniseos.
- Kotelointiluokka IP56.
- Reaaliaikainen lämpötilan valvonta, oikosulku-/alijännite-/ylivirta-/ylilataussuojaus.
- Digitaalinen helppolukuinen nopeusmittari.
- Reaaliaikainen viiden palkin akun varaustason ilmaisin.
- 1–3 vaihdetta, vaihdetaan painamalla painiketta.
- Monitoiminäyttö.

3. Hallintapaneeli

- Virtakytkin: Paina painiketta kolmen sekunnin ajan. Kaikki kuvakkeet syttyvät ja osoittavat nopeuden sekä akun varauksen.

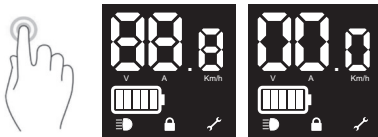

- Ajovalo päälle/pois: Napsauta painiketta kerran, kun sähköpotkulauta on päällä (ajovalot päällä: ☰●)

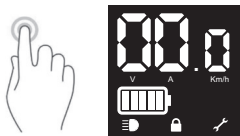

- Vaihda vaihdetta välillä 1–3 painamalla painiketta kaksi kertaa. LED-ilmaisin P1/P2/P3. Maksiminopeus kasvaa P1:stä P3:een.

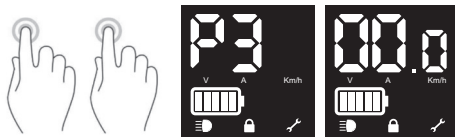

- Napsauta painiketta kolme kertaa vaihtaaksesi näyttöön, jossa näkyy nopeusmittari km/h / jännite V / virta A.

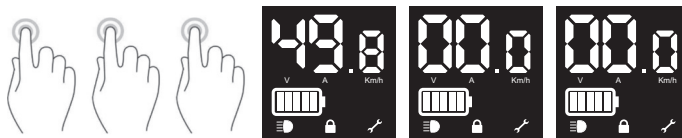

4. Ennen ajamista – kokoaminen

Nosta tanko ylös ja kiinnitä se paikalleen lukitusmekanismilla. Tarkista, että ohjaustangon ja tangon väliset johdot on liitetty toisiinsa muovisilla pikaliittimillä. Jos näin ei ole, liitä ne. Työnnä johdon ylijäävä osa varovasti tangon putkeen. Varmista, etteivät johdot ole puristuksissa tai vaurioituneet. Kiinnitä ohjaustanko tankoon.

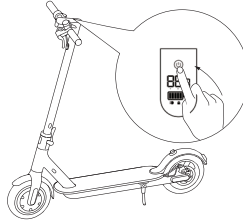
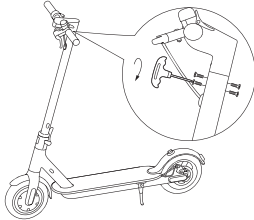
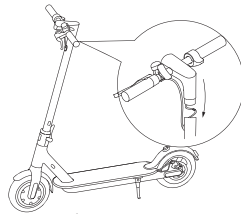
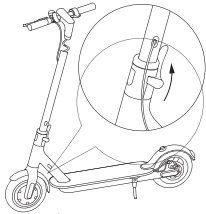

Aseta ruuvit molemmille puolille ja kiristä ruuvit kunnolla.

Paina virtapainiketta tarkistaaksesi, että kaikki toimii.

Taittaminen kokoon ja kantaminen

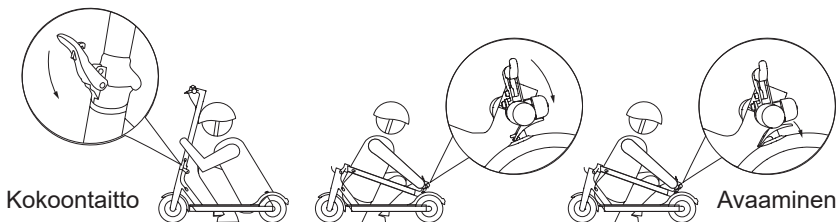

Varmista, että potkulaudan virta on sammutettu. Taita potkulautaa kokoon avaamalla taittomekanismi ja kääntämällä ohjaustangon vartta, niin että sen saa kiinni takalokasuojassa olevaan kiinnityskoukkuun. Avaa taittomekanismi painamalla liipaisinta, joka irrottaa ohjaustangon kiinnityskoukusta, nosta ohjaustanko ja lukitse taittomekanismi.

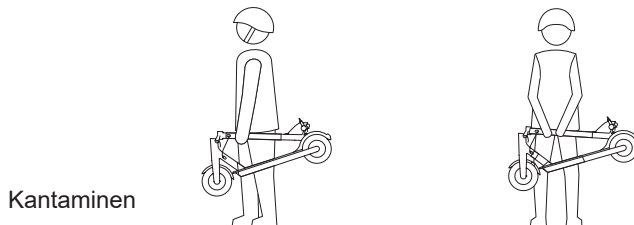

Kanna potkulautaa pitämällä kiinni ohjaustangon varresta joko yhdellä kädellä tai molemmilla käsillä.

4.1 Sovellus



Android



iOS



Varmista, että Bluetooth on päällä puhelimessa. Avaa Eway-sovellus ja muodosta yhteys napsauttamalla vastaavaa mallia laiteluettelossa. Sovellus löytyy EWAY SCOOTER -nimellä App Storesta tai Googlen sovelluskaupasta. Voit myös lukea tuotetta vastaavan QR-koodin. Sähköpotkulaudasta kuuluu äänimerkki, kun sovellus on yhdistetty sähköpotkulautaan. Lisätietoja toiminnoista on osoitteessa www.wilfa.fi/eway.

4.2 Ennen ensimmäistä käyttökertaa

Vaihe 1: Tarkista, että sähköpotkulaudassa ei ole löysiä ruuveja tai mitään epänormaaliilta tuntuva. Tämä tulee tehdä joka kerta, kun potkulautaa aiotaan käyttää. Tarkista, että pyörät pyörivät ilman vastusta ja että jarrut toimivat oikein. Säädä tarvittaessa jarruja.

Vaihe 2: Käytä tarvittavia ja paikallisen lain vaatimia suojarusteita.

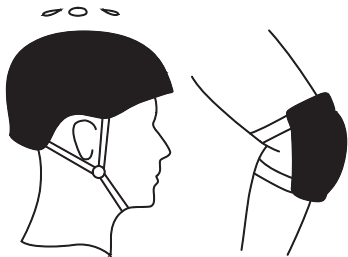

Vaihe 3: Työnnä toisella jalalla liikuttaaksesi sähköpotkulauttaa eteenpäin.



Vaihe 4: Kosketa nopeudensäätövipua hieman ja yritä asettaa molemmat jalat laudalle.

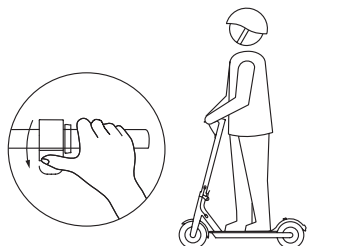

Vaihe 5: Ajaessasi vapauta nopeudensäätövipu ja vedä jarruvipua.

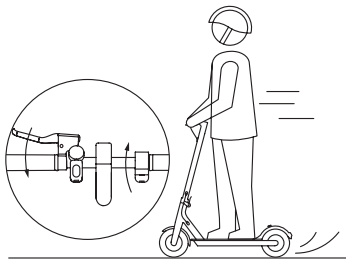

Vaihe 6: Kokeile ajovaloa. Tämä tehdään painamalla virtapainiketta kerran, kun sähköpotkulauta on päällä.



4.3 Varoitukset

- Käytä suojavarusteita.

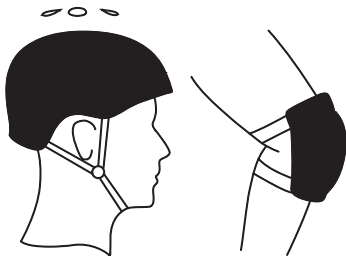

- Älä aja sateessa tai lätäköissä. Liiallinen altistuminen vedelle voi vahingoittaa potkulautaa.



- Maksimikuorma 125 kg.

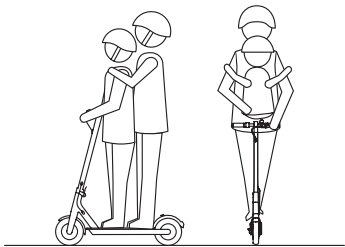

- Aja hitaasti, jos tilanne tai tien päällyste eroaa millään tavalla normaalista.



- Vakauden takaamiseksi varmista, että molemmat jalat ovat laudalla ajamisen aikana.



- Älä astu lokasuojan takaosan päälle. Se ei ole sähköpotkulaudan jarru.



- Älä turhaan kosketa levyjarrua.

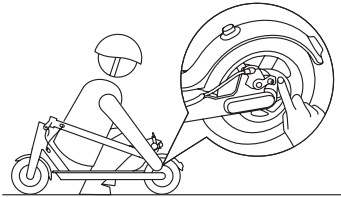

- Älä irrota käsiä ohjaustangosta ajaessasi.



- Älä aja portaita ylös- tai alaspäin tai esteiden yli.

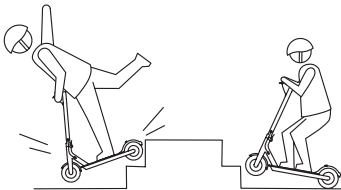

- Älä pidä lasta sylissä ajon aikana.

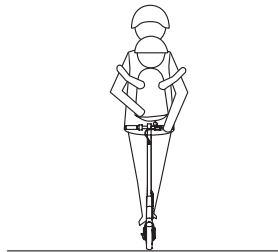

- Älä aja maanteillä tai muilla moottori-ajoneuvoille tarkoitetuilla teillä, mikäli se ei ole sallittua maassasi.
- Älä tee liian jyrkkiä käänköksiä.

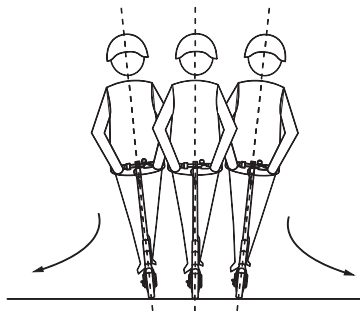
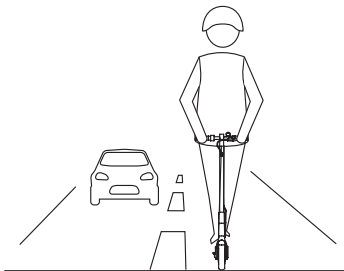

4.4 Laiteohjelmiston päivitys

Tarkista päivitykset säännöllisesti Apple Storesta tai Google Playstä.

4.5 Vakionopeudensäädin

Potkulaudassa on vakionopeudensäädin. Jos pidät nopeuden samana 3–5 sekuntia, sähköpotkulauta siirtyy vakionopeustilaan (tasainen nopeus tasaisella tiellä). Käytä vakionopeudensäädintä vain tasaisella tiellä. Vakionopeudensäätimen toiminta keskeytetään painamalla jarrua. Sitä voidaan säätää myös sovelluksen avulla.

4.6 Virheiden kuvaukset

Käyttäjä voi korjata osan virheistä itse. Jos olet epävarma virheen korjaamisesta, ota yhteyttä huoltokeskukseen.

Näyttö	Vian kuvaus	Ratkaisut
E0	Kommunikaatiovirhe	<ol style="list-style-type: none">1. Tarkista, onko näytön ohjausyksikkö tai näytön johdot kytketty kunnolla.2. Vaihda näyttö.3. Vaihda ohjausyksikkö.
E1	Havaittu esteitä, joita sähköpotkulauta ei pysty ylittämään	<ol style="list-style-type: none">1. Vapauta nopeudensäätövipu ja lopeta jarrutus.2. Käynnistä uudelleen.3. Vaihda jarruvipu.4. Vaihda nopeudensäätövipu.
E3	Hall-kytkin epänormaali	<ol style="list-style-type: none">1. Tarkista, onko moottorin Hall-johtotulppa löysällä.2. Tarkista, onko moottorin kaapeli vaurioitunut.3. Vaihda moottori.4. Vaihda ohjausyksikkö.
E4	Jarrujärjestelmän toimintahäiriö	<ol style="list-style-type: none">1. Vapauta jarru.2. Käynnistä uudelleen.3. Vaihda jarruvipu.
E5	Nopeudensäätövipuvika	<ol style="list-style-type: none">1. Vapauta nopeudensäätövipu.2. Käynnistä uudelleen.3. Vaihda nopeudensäätövipu.

Näyttö	Vian kuvaus	Ratkaisut
BL	Alijännitehälytys	<ol style="list-style-type: none">1. Lopeta ajaminen ja lataa potkulauta.2. Käynnistä uudelleen.3. Tarkista, onko laiteohjelmisto päivitetty virheellisesti.4. Vaihda ohjausyksikkö.
BH	Ylijännitehälytys	<ol style="list-style-type: none">1. Tarkista, onko potkulauta ladattu täyteen. Aja alhaisella nopeudella ja vältä äkkinäisiä jarrutuksia, kun potkulauta on ladattu täyteen.2. Käynnistä uudelleen.3. Tarkista, onko laiteohjelmisto päivitetty virheellisesti.4. Vaihda ohjausyksikkö.
BP	Ylijännite, hätätilanne	<ol style="list-style-type: none">1. Tarkista, onko potkulauta ladattu täyteen. Aja alhaisella nopeudella ja vältä äkkinäisiä jarrutuksia, kun potkulauta on ladattu täyteen.2. Käynnistä uudelleen. Tarkista, onko laiteohjelmisto päivitetty virheellisesti.3. Vaihda ohjausyksikkö.

Näyttö	Vian kuvaus	Ratkaisut
H1	Moottorin korkea lämpötila	<ol style="list-style-type: none"> 1. Lopeta ajaminen tai aja alhaisella nopeudella, vältä nousuja. 2. Tarkista, onko moottorin johto vahingoittunut ja onko moottorin johdon lämpötilasignaali johto oikosulussa maadoitukseen. 3. Vaihda moottori.
H2	Ohjausyksikön korkea lämpötila	<ol style="list-style-type: none"> 1. Lopeta ajaminen tai aja alhaisella nopeudella, vältä nousuja. 2. Tarkista ohjausyksikön jäähdyttimen asennus. 3. Vaihda ohjausyksikkö.
H3	Ohjausyksikön erittäin korkea lämpötila	<ol style="list-style-type: none"> 1. Lopeta ajaminen tai aja alhaisella nopeudella, vältä nousuja. 2. Tarkista ohjausyksikön jäähdyttimen asennus. 3. Vaihda ohjausyksikkö.
LR	Ylivirta	<ol style="list-style-type: none"> 1. Vapauta nopeudensäätövipu. 2. Käynnistä uudelleen. 3. Vaihda ohjausyksikkö.
S1	Oikosulku	<ol style="list-style-type: none"> 1. Kytke moottori irti ja käynnistä potkulauta uudelleen. Jos hälytys ei ole hävinnyt, vaihda ohjausyksikkö. Muussa tapauksessa vaihda moottori.

Näyttö	Vian kuvaus	Ratkaisut
S2	Vaiheen puute, MOS Tube -käyt- tölaitteen vika	1. Käynnistä potkulauta uudelleen ja aseta se vapaalle. 2. Vaihda ohjausyksikkö.
SN	Sarjanumero puuttuu	1. Tarkista, onko laiteohjelmistoversio oikea. 2. Nollaa sarjanumero.

5. Akku

5.1 Lämpötilan vaikutus akkuun

Akun teho vaihtelee lämpötilan mukaan. Ajokilometrit latausta kohden eroavat hieman eri lämpötiloissa, ja seuraava taulukko on vain viitteellinen. Toimintasäde riippuu myös maastosta, kuljettajan painosta ja muista tekijöistä.

Lämpötila (°C)	-20	-10	0	10	20	30	40	50
Toimintasäde	40 %	60 %	80 %	90 %	95 %	100 %	105 %	110 %

5.2 Lataus

Sähköpotkulaudassa on sisäänrakennettu litiumakku, joten akkua ei tarvitse asentaa. Lataa potkulauta, kun se ilmoittaa akun alhaisesta varaustasosta. Kytke latausliitin sähköpotkulautaan ennen pistorasiaan yhdistämistä. Tällöin riski lataamisen aikaisille virheille on pienempi.

Täyteen lataus kestää noin neljä tuntia. Kun punaiset valot muuttuvat vihreiksi, lataus on valmis. Jos et tarvitse sähköpotkulautaa kiireellisesti, odota latauksen valmistumista ennen kuin irrotat sen pistorasiasta.

6. Puhdistus ja kunnossapito

6.1 Puhdistaminen

- Aseta sähköpotkulauta viileään ja ilmastoituun paikkaan, jotta kuumuus pääsee haihtumaan.
- Vältä korkeita lämpötiloja ja kosteutta.
- Vältä veden tunkeutumista sähköpotkulaudan sisään, sillä se voi aiheuttaa sähköiskun. Tämä koskee ennen kaikkea latausjohdosta latausliitäntään mahdollisesti kulkeutuvia vesipisaroita.

Puhdistuksen yhteydessä

- Varmista, että sähköpotkulauta on pois päältä.
- Puhdista sähköpotkulauta pehmeällä liinalla.
- Älä pese sähköpotkulautaa vedellä äläkä laita sitä veteen.

Potkulaudan säilytys

- Sijoita sähköpotkulautaa viileään ja ilmastoituun paikkaan (lämpötila -10~40 °C, suhteellinen kosteus 0~90 %).
- Älä aseta esineitä sähköpotkulaudan päälle.

6.2 Akun huolto

Kun sähköpotkulautaa on ladattu täyteen, tarkista akun jännite sovelluksessa. Normaali jännite on 31~42 V. Jos jännite ei ole tällä alueella, ota yhteyttä huoltokeskukseen akun huoltoa varten.

Lataa sähköpotkulautaa vähintään kerran kuussa, jotta akku kestää pidempään.

Älä pura, kokoa tai vaihda akkua itse.

6.3 Säännöllinen huolto

Älä pura tai kokoa sähköpotkulautaa ilman ammattihuoltohenkilöstön opastusta tai apua.

Tarkista, että kaikki ruuvit on kiristetty, pyörät pyörivät vapaasti, jarrut toimivat kunnolla ja että mikään esine ei ole juuttunut sähköpotkulautaan kiinni.

Tarkista, näkyykö kulumisen merkkejä. Ota meihin yhteyttä, jos olet epävarma osien vaihtamisen tarpeesta tai jos sinulla on kysyttävää.

7. Huoltopalvelu

Löydät vastauksia moniin kysymyksiin sekä varaosia osoitteesta www.wilfa.fi/eway. Jos sinulla on ongelmia, joita et itse pysty ratkaisemaan, ota yhteyttä myymälään, josta ostit potkulaudan.

8. Levyjarrun säätäminen



Jos jarrut ovat turhan kireällä, löysää jarrusatulassa olevia ruuveja kuusiokoloavaimella ja työnnä jarrukaapelia hieman taaksepäin, kunnes pituus on sopiva. Sen jälkeen kiristä ruuvit uudelleen. Jos jarrut ovat turhan löysät, löysää ruuveja ja vedä jarrukaapelia hieman sisään. Kiristä sen jälkeen ruuvit.

9. Ohjaustangon säätäminen

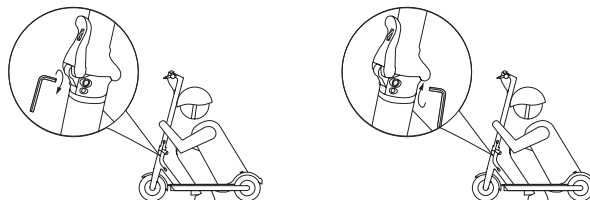

Jos ohjaustanko ja sen varsi heiluvat ajamisen aikana, kiristä taittomekanismin ruuveja kuusiokoloavaimella.

Rajoitettu 2 vuoden takuu

Takuu kattaa valmistusvirheet ja takuuajana ilmenevät viat. Tuotteen ostokuitti toimii takuutodistuksena. Takuuasioissa tulee olla yhteydessä myymälään, josta tuote ostettiin. Takuu koskee ainoastaan yksityiskäyttöön ostettuja ja yksityisessä kotikäytössä olleita tuotteita. Takuu ei ole voimassa, jos tuotetta on käytetty kaupallisesti.

Takuu ei ole voimassa, jos tuotetta on käytetty väärin, huolimattomasti tai E-Way:n mukana tulleiden ja antamien ohjeiden vastaisesti, tai jos tuotetta on muokattu tai korjattu valtuuttamattomalla tavalla. Takuu ei myöskään koske tuotteen normaalia kulumista, väärinkäyttöä, huollon tai ylläpidon puutetta tai väärän sähköjännitteen käyttöä.

E-Way takuu ei heikennä kuluttajan mahdollisia lainsäädännöllisiä oikeuksia tai oikeuksia, joita ei voi rajoittaa tai olla huomioimatta, eikä tuotteen myyneen jälleenmyyjän veloitteita tuotteen omistajaa kohtaan. Tämä takuu antaa kuluttajalle tietyt lakisääteiset oikeudet, ja kuluttajalla voi olla myös muita lakisääteisiä, maittain vaihtelevia oikeuksia. Kuluttajalla on oikeus vedota näihin oikeuksiin harkintansa mukaan. Rajoitettu takuu on voimassa vain Suomessa ja sen myöntäjä on Oy Wilfa Suomi Ab.

Takuu ei ole voimassa:

Sähköpotkulaudan virheellisestä kokoamisesta sekä kuljetusasentoon laitettaessa syntyvistä vioista

Jos sähköpotkulautaa ei ole puhdistettu oikein ja säännöllisesti

Väärästä säilyttämisestä johtuvista vioista

E-Way applikaation yhteensopivuusongelmista

Ylikuormittamisesta johtuvista vioista

Maalipinnan kulumisesta

Normaalin kulumisen piiriin kuuluvissa osissa kuten akut, renkaat, jarrut, kahvat, soittokellot, muoviosat.

Akun takuu on 12kk. Akkua tulee ladata vähintään kuukauden välein riippumatta laitteen käytön määrästä. Tämä koskee myös laitteen pitkäaikaissäilytystä.

Takuu ei ole voimassa, mikäli akkua ei ole ladattu vähintään kuukauden välein.



Tämä merkki osoittaa, että tuotetta ei saa hävittää EU:n alueella talousjätteen mukana. Tuote on kierrätettävä kestävän kehityksen periaatteiden mukaisesti, jotta ympäristölle ja ihmisten terveydelle ei aiheudu haittaa. Kierrätä käytetty laite viemällä se keräyspisteeseen tai palauttamalla se tuotteen jälleenmyyjälle. Tällöin se käsitellään ilmainen ympäristön kannalta turvallisesti.



e-way

Wilfa Suomi

Piispansilta 11C, 8th floor.

02230 Espoo, Finland

Puh.: 09 680 34 80

Verkkosivut: www.wilfa.fi

Sähköposti: asiakaspalvelu@wilfa.fi

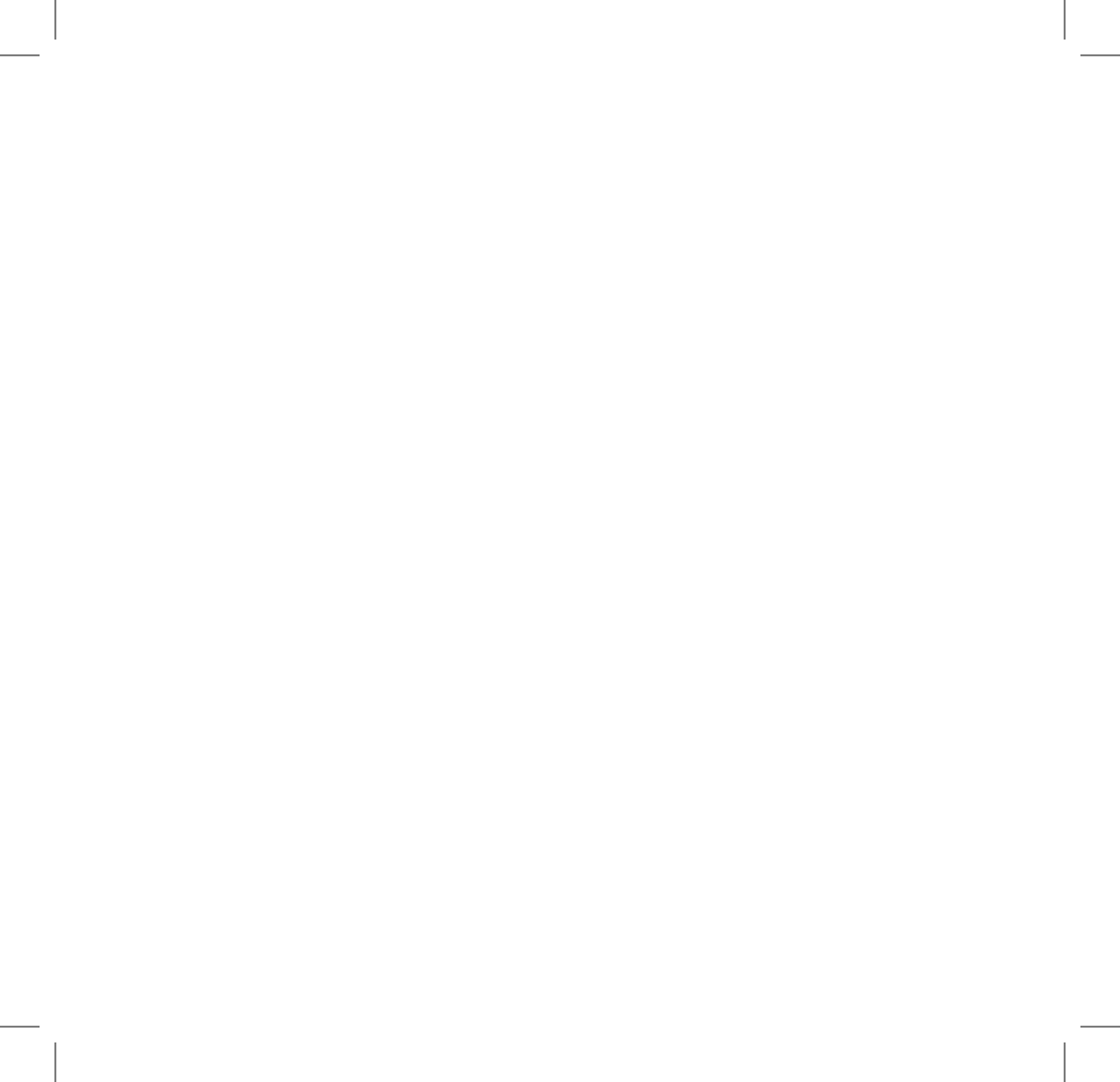

Vaatimustenmukaisuusvakuutus

Valmistaja:

AS Wilfa
Nydalsveien 24, 0484 Oslo
Norja

Vakuutuksen teksti:

Wilfa A/S on vastuussa seuraavasta vaatimustenmukaisuusvakuutuksesta, jossa se vakuuttaa, että seuraavat tuotteet ovat seuraavien direktiivien, standardien ja vaatimusten mukaiset:

EU-direktiivit:

EU-direktiivi 2014/35	Pienjännitedirektiivi.
EU-direktiivi 2014/30	Sähkömagneettinen yhteensopivuus.
EU-direktiivi 2014/53	Radiolaitedirektiivi (RED)
EU-direktiivi 2006/42	Konedirektiivi
EU-direktiivi 2015/863	RoHS
EU-direktiivi 1907/2009	REACH

Yhdenmukaistetut standardit:

EN 60335-1:2012+A11:2014+A13:2017+A1:2019+A14:2019+A2:2019
EN 62233:2008

EN 61000-3-2:2014
EN 61000-3-3:2013
EN 61000-6-3:2007/A1:2011/AC:2012
EN 62368-1:2014+A11:2017

ETSI EN 300 328 V2.2.2 (2019-07)



BEYOND EXPECTATIONS

EN 60204-1:2018
EN ISO 12100:2010; 2006/42/EC Annex I

RoHS-testiraportti
REACH-testiraportti

IP-luokka: 56

Tuotetyyppi: Sähköpotkulauta

Tuotteen tunniste: E-250MAX, E-350, E-500, E-600, E-600Max.
Tuotteen nimi ja pakkaustieto

Valtuutetun edustajan allekirjoitus:

Nimi:

Ketil Tangedal

Tehtävä:

Tekninen johtaja

Päiväys / kuukausi / vuosi:

17. helmikuuta 2021

AS WILFA
Nydalssveien 24, 0484 OSLO
www.wilfa.com



wilfa.com